



MAESTRO KATALÓGUS

2022 | 2



Folyamatosan megújuló európai design és környezetbarát technológia – ez a MAESTRO

Ön Magyarország legkedveltebb kilincseinek katalógusát tartja a kezében. Hogy miért mondjuk ezt? Egyrészt, mert nagyon büszkék vagyunk rá, másrészt, mert ezt a tények igazolják: hazánkban már évtizedek óta a legtöbb minőségi ajtógyártó és kereskedő, illetve a legtöbb profi zárbolt a piacvezető MAESTRO kollektió mellett teszi le a voksát. Hasonlóképpen a lakossági vásárlók döntő többsége is MAESTRO kilincseket választ az ajtajára. Köszönjük ezt az óriási bizalmat, igyekszünk minőségi termékeinkkel és gyors kiszolgálással nap mint nap rá is szolgálni.

Bízunk benne, hogy egyedülállóan széles kínálatunkban Ön is megtalálja az ízlésének és igényeinek leginkább megfelelő, divatosan modern vagy időtállóan klasszikus kilincset, kiváló minőségű tolóajtó-vasalatot vagy más csúcscategóriás ajtó- vagy ablakvasalatot, amire szüksége van.

E cél érdekében idén is számos újdonság jelenik meg kínálatunkban, ezek közül íme néhány:

- >>> számos izgalmas és divatos felületű modellel frissül a MAESTRO kilincsek kínálat, hogy továbbra is a lakberendezési trendek élvonalában maradjon kollektiónk,
- >>> új modellekkel bővült a dnd exkluzív kínálat,
- >>> újra sokkal szélesebb termékkörrel jelentkeznek a Mandelli,
- >>> és van két teljesen új beszállítónk is: a Scrigno Olaszország piacvezető tolóajtó-vasalat gyártója, míg
- >>> a Celegon az általunk ismert legereditebb ajtóvasalatokat fejleszt és gyártja, melyekkel rengeteg hely szabadítható fel és alakítható hasznos területté a lakásokban.
- >>> Újdonság, hogy számos termékünk mellett QR-kódot helyeztünk el, amire kattintva további részletek, műszaki rajzok, információk, méretdatok és szerelési vagy a használatot bemutató videók érhetők el.

Hogy vásárlóinkat és viszonteladóinkat még magasabb szinten tudjuk kiszolgálni, idén birtokba vettük új, modern és környezetbarát raktárkészletet, amely még nagyobb raktárkészletet és precízebb munkavégzést tesz lehetővé, a lehető legalacsonyabb környezeti terhelés mellett. Utóbbiról többek között a hőszivattyús fűtés és hűtés gondoskodik, míg a felhasznált áram sokszorosát az Alföldön található naplemparkunkban termeljük meg.

Az is környezettudatos választás eredménye, hogy a MAESTRO sajátmárkás termékek jelentős része nem a Távols-Keleten, hanem európai gyárakban készül, némelyike hazánkban, míg a képviselt márkáink gyártói (dnd, Tupai, Mandelli, FSB, Krona-Koblenz, Planet, CCE, Scrigno, AGB, Protek, stb) európai vállalatok, legtöbbször olasz. Ráadásul ezekben a vállalatokban is kiemelt szerepet kapnak a környezetbarát technológiák - erről honlapunkon még bővebben olvashat.

Emellett a legtöbb munkafázist áthelyeztük elektronikus platformunkra, hogy ezáltal minél kevesebb energiafelhasználással, a lehető legkényelmesebben, ugyanakkor partnereink számára a lehető legkényelmesebb módon tudjunk dolgozni.



Jelmagyarázat

F felület **A** alapanyag **M** méretek **T** tervező

KILINCS MÉRETEK

A kilincsek méreteit az ABCD betűk jelölik. Minden oldal alján látható a méreteket jelölő ábra.

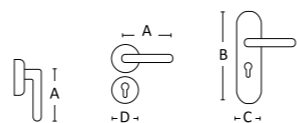

	GOMBOS		TOALETT ELFORDÍTÓS
	HOSSZÚCÍMES		OVÁLIS ROZETTÁS
	KÖRROZETTÁS		NÉGYZETROZETTÁS
	ABLAKFÉLKILINCS		ZÁRTHATÓ ABLAKFÉLKILINCS
	KESKENYCÍMES BIZTONSÁGI (MANTOVA-PAJZSOS)		FŰRÉSZBIZTOS BIZTONSÁGI (UNIVERSAL-PAJZSOS)
	ÜVEGAJTÓZÁRRA SZERELHETŐ		

Átmenőcsavarral szerelhető, ami a grt. tartozéka (normál ajtóvastagságnak megfelelő méretben). A rozettának SZERVES RÉSZÉ a csavart fogadó hüvely, és a rozettát stabilan rögzítő, a rozetta síkjából kiálló illesztő persely. A felszereléséhez az ajtó megfelelő pontokon való átfúrása szükséges.

Átmenőcsavarral szerelhető, ami a grt. tartozéka (normál ajtóvastagságnak megfelelő méretben), de a rozetta ajtó felőli oldala sík, NINCS rajta kiálló fogadó hüvely vagy illesztő persely. A felszereléséhez az ajtó megfelelő pontokon való átfúrása szükséges.

Facsavarral szerelhető, ami a grt. tartozéka. Facsavarral való rögzítés esetén az ajtó átfúrása nem szükséges. Átmenőcsavar külön rendelhető hozzá, amit kifejezetten javasolunk is, M4 x 40mm / 60mm / 90mm méretekben, az ajtó vastagságától függően.

A kilincs felszereléséhez az ajtót a záron találhatók, kifejezetten az átmenőcsavarok számára kialakított megfelelő lyukaknál át kell fúrni. A fűrészhöz az itt megadott méretű fűrészszart használja.

/// készleten:

ezeket a termékeket magyarországi raktárkészletünkről, a megrendelést követő 24/48 órán belül (munkanapokon) viszonteladó partnerünk rendelkezésére bocsátjuk

/// rendelésre:

megrendelése esetén a feltüntetett időtartamon belül szállítjuk

Újdonságok

Design



Classic



TUPAI



FSB



dnd

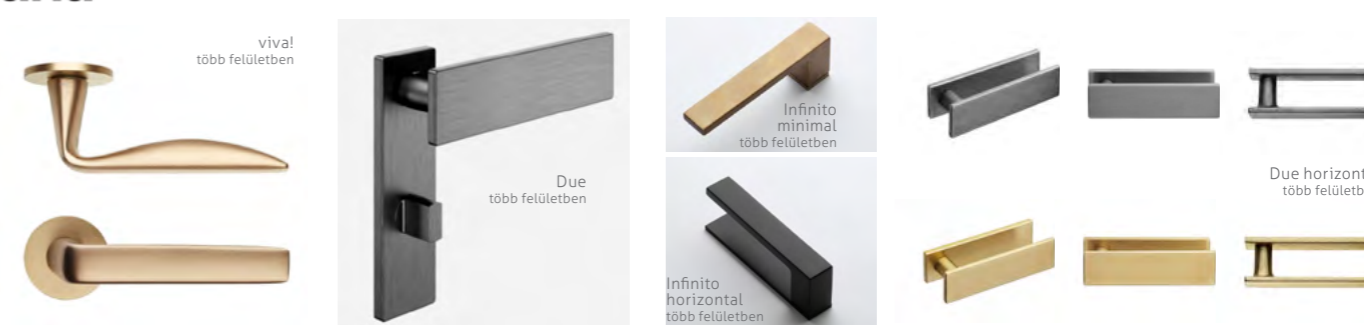

MANDELLI



DESIGN

Flake, Marion	05
Origami, Punto, Prisma	06
Italia, Pura, Corsa	08
Colorado, Arizona, Florida	10
Oregon, Cubic, Metro	11
Shape, Thema Pro	12
Panama, Giulia, Gino Pro, Arco Pro, Ice, Image Pro	13
Borneo, Daniela Eco	14
Viva, Viper	15
Light, Pallas	16
Speed, Texas, Galaxy, Vesta, Diva	17
Q-Pido, Ice Mini, Q-Mini, Quark, Q-Arte	18
Antibakteriális kilincsek	19
FSB	21
Tupai 55 LINE - Eliptica	25
Tupai 55 LINE - Dara	26
Tupai 55 LINE - Sonia, Nela	27
Tupai 55 LINE - Square, Cinto	28
Tupai - Tiga, Carmen	29
Tupai - Linha Q3, Laguna, Buraco 1	30
dnd - inFinito	33
dnd - Quattro 02, Luce, Luce 02	34
dnd - Chop, Joy 02, Drop	35
dnd - Iki, Esa, Areté 02	36
dnd - Ginkgo, Ginkgo Biloba, Timeless	37
dnd - Luxury 02, Intake	38
dnd - Due	39
dnd - Levante, Lucrezia 02, Isabella	40
dnd - viva!, Zeppelin	41

DESIGN

Mandelli - Aries, Astrid, Twee	43
Mandelli - Zeit, Isi, PP33	44
Mandelli - Jet, Lario, Kiri	45
Mandelli - Nuria, Zante, Seven	46
Mandelli - Lord, Rondine, Norma	47
Futura, Fiona, Acapulco	49
Polaris, Sofia	49
Sofia, Claudia Varlo	50
Raffaella, Golf	51
Kyra, Marika, Cool, Porto	52
Galaxy, Detroit, Phaedra	53
Valentina, Castello	55
Alt Wien	56
Alt Wien, Stefania	57
Diana, Tolosa	58
Toledo, Riviera, Malaga, Marco	59
Madeira, Wien	60
Michelle	61
Vittoria, Flora	62
Tasha, Anna	63
Alicante	64
Lyra	65

RUSTIC

Maser, Valentina, Serrano DDF	67
Genova, Madeira	68
1403 Rusztikus tolóajtó-vasalat	68
Zsaluvasalatok	69
Thema Pro	71
Rondo Pro, Ursula	72
Christie, Savanna, Gombok	73
Universal	74
Forte, Square-Cubo	75
Rio2, Arno	76
Mantova	77
Salvo, Savanna, Mistral	78
Mistral, Opera	79
Biztonsági rozetták, Digitális kitekintő	81
Bababiztonsági termékek	81

ACCESSORIES

Rozsdamentes ajtóhúzó	82
SLIM Q üvegajtó zár és pánt	85
17000 / 18000 üvegajtó zár	86
Ozone tolóajtó-vasalatok	89
Tolóajtókagylók, ajtóhúzó	89
Scrigno tolóajtó-vasalatok	90
Tricks tolóajtó-vasalat	92
400-as tolóajtó-vasalat	93
500-as tolóajtó-vasalat	94
600-as tolóajtó-vasalat	96
1760-as tolóajtó-vasalat	97
14011 1402PI tolóajtó-vasalat üvegre és fára	98
Emelő-toló kilincs szett Thema / Cubic / Asti	98
Bukó-toló ablakkilincs Thema / Cubic	98
Harmonikaajtó-vasalat	98
Tolóajtózár-készlet négyzetes / kör	99
Harmonikaajtó-kagyló, Tupai tolóajtó-kagylók	99
Tolóajtókagylók, Filo tolóajtókagyló	100
B4 mágneses zár	100
Szellőzőrács, piktogramok, házszámok	101
Garázsrendezés	101
Compack Living	102
Ergon Living	103
Automataküszöbök	104
Ajtószigetelőfék	105
Planetinnovatív automata küszöbök	106
Rejtett ajtópántok, pántsapkák	108
Pinocchio, rozetták, gombok, levélbedobók	109
Ajtóütőközök, bemutatótáblák	110



DIVATOS ALACSONY ROZETTA 5MM



/// készleten

FLAKE fényes króm

F fényes króm
A zamak M A=135 mm D=50 mm | Rozetta magassága: 5mm



DIVATOS ALACSONY ROZETTA 5MM

DIVATOS ALACSONY ROZETTA 5MM



/// készleten

FLAKE matt króm

F matt króm
A zamak M A=135 mm D=50 mm | Rozetta magassága: 5mm



DIVATOS ALACSONY ROZETTA 5MM



/// készleten

FLAKE antracit

F antracit
A zamak M A=135 mm D=50 mm | Rozetta magassága: 5mm



/// készleten

FLAKE matt fekete

F matt fekete
A zamak M A=135 mm D=50 mm | Rozetta magassága: 5mm



DIVATOS ALACSONY ROZETTA 5MM



NEW

/// rendelésre 3-4 hét

MARION

F réz / matt króm / fényes króm / matt fekete A réz M A=132 mm D=50 mm

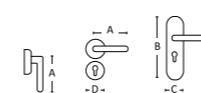

DESIGN

DIVATOS ALACSONY ROZETTA 5MM



NEW

/// rendelésre 3-4 hét

ORIGAMI fényes króm

F fényes króm A zamak M A=141 mm D=50 mm
Design: Robby Cantarutti



DIVATOS ALACSONY ROZETTA 5MM



NEW

/// rendelésre 3-4 hét

ORIGAMI matt króm

F matt króm A zamak M A=141 mm D=50 mm
Design: Robby Cantarutti



DIVATOS ALACSONY ROZETTA 5MM



NEW

/// rendelésre 3-4 hét

ORIGAMI antracit

F antracit A zamak M A=141 mm D=50 mm
Design: Robby Cantarutti



DIVATOS ALACSONY ROZETTA 5MM



NEW

/// rendelésre 3-4 hét

ORIGAMI fekete

F matt fekete porszórt A zamak M A=141 mm D=50 mm
Design: Robby Cantarutti



DIVATOS ALACSONY ROZETTA 5MM



NEW

/// rendelésre 3-4 hét

PUNTO fényes króm

F fényes króm A zamak M A=135 mm D=50 mm
Design: Robby Cantarutti



DIVATOS ALACSONY ROZETTA 5MM



NEW

/// rendelésre 3-4 hét

PUNTO matt króm

F matt króm A zamak M A=135 mm D=50 mm
Design: Robby Cantarutti



DIVATOS ALACSONY ROZETTA 5MM



NEW

/// rendelésre 3-4 hét

PUNTO antracit

F antracit A zamak M A=135 mm D=50 mm
Design: Robby Cantarutti



DIVATOS ALACSONY ROZETTA 5MM



NEW

/// rendelésre 3-4 hét

PUNTO fekete

F matt fekete porszórt A zamak M A=135 mm D=50 mm
Design: Robby Cantarutti

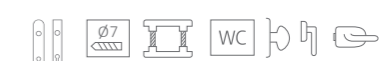

DIVATOS ALACSONY ROZETTA 5MM



/// rendelésre 3-4 hét

PRISMA fényes króm

F fényes króm A zamak M A=135 mm D=50 mm
Design: Enrico Gallo



DIVATOS ALACSONY ROZETTA 5MM



/// készleten

PRISMA matt króm

F matt króm A zamak M A=135 mm D=50 mm
Design: Enrico Gallo



DIVATOS ALACSONY ROZETTA 5MM



NEW

/// rendelésre 3-4 hét

PRISMA antracit

F antracit A zamak M A=135 mm D=50 mm
Design: Enrico Gallo



DIVATOS ALACSONY ROZETTA 5MM



/// készleten

PRISMA fekete

F matt fekete porszórt A zamak M A=135 mm D=50 mm
Design: Enrico Gallo

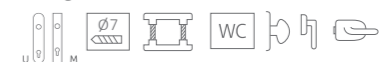

DIVATOS ALACSONY ROZETTA 5MM



/// rendelésre 3-4 hét

ITALIA fényes króm

F fényes króm A zamak M A=135 mm D=50 mm
Design: Enrico Gallo



DIVATOS ALACSONY ROZETTA 5MM



/// rendelésre 3-4 hét

ITALIA matt króm

F matt króm A zamak M A=135 mm D=50 mm
Design: Enrico Gallo



DIVATOS ALACSONY ROZETTA 5MM



NEW

/// rendelésre 3-4 hét

ITALIA antracit

F antracit A zamak M A=135 mm D=50 mm
Design: Enrico Gallo



DIVATOS ALACSONY ROZETTA 5MM



/// rendelésre 3-4 hét

ITALIA fekete

F matt fekete porszórt A zamak M A=135 mm D=50 mm
Design: Enrico Gallo

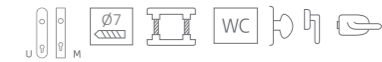

DIVATOS ALACSONY ROZETTA 5MM



/// rendelésre 3-4 hét

PURA fényes króm

F fényes króm A zamak M A=135 mm D=50 mm
Design: Enrico Gallo



DIVATOS ALACSONY ROZETTA 5MM



/// készleten

PURA matt króm

F matt króm A zamak M A=135 mm D=50 mm
Design: Enrico Gallo



DIVATOS ALACSONY ROZETTA 5MM



NEW

/// rendelésre 3-4 hét

PURA antracit

F antracit A zamak M A=135 mm D=50 mm
Design: Enrico Gallo



DIVATOS ALACSONY ROZETTA 5MM



/// készleten

PURA fekete

F matt fekete porszórt A zamak M A=135 mm D=50 mm
Design: Enrico Gallo

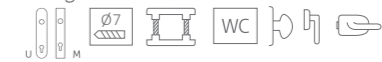

DIVATOS ALACSONY ROZETTA 5MM



/// rendelésre 3-4 hét

CORSA fényes króm

F fényes króm A zamak M A=135 mm D=50 mm
Design: Enrico Gallo



DIVATOS ALACSONY ROZETTA 5MM



/// készleten

CORSA matt króm

F matt króm A zamak M A=135 mm D=50 mm
Design: Enrico Gallo



DIVATOS ALACSONY ROZETTA 5MM



NEW

/// rendelésre 3-4 hét

CORSA antracit

F antracit A zamak M A=135 mm D=50 mm
Design: Enrico Gallo



DIVATOS ALACSONY ROZETTA 5MM



/// készleten

CORSA fekete

F matt fekete A zamak M A=135 mm D=50 mm
Design: Enrico Gallo

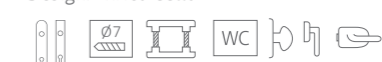



/// készleten
COLORADO körrozettás, króm
F fényes króm A zamak M A=133 mm D=50 mm



/// készleten
COLORADO négyzetrozettás, króm
F fényes króm A zamak M A=133 mm D=51 mm



/// készleten
OREGON négyzetrozettás, króm
F fényes króm A zamak M A=125 mm D=50 mm



/// készleten
COLORADO körrozettás, matt króm
F matt króm A zamak M A=133 mm D=50 mm



/// készleten
COLORADO négyzetrozettás, matt króm
F matt króm A zamak M A=133 mm D=51 mm

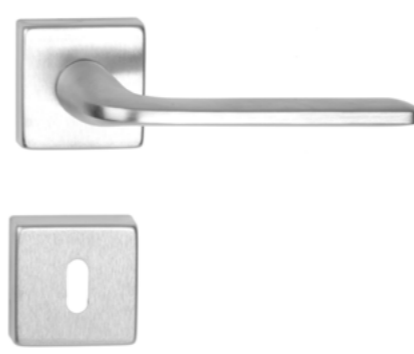

/// készleten
OREGON négyzetrozettás, matt króm
F matt króm A zamak M A=125 mm D=50 mm



/// készleten
OREGON négyzetrozettás, matt fekete
F matt fekete A zamak M A=125 mm D=50 mm

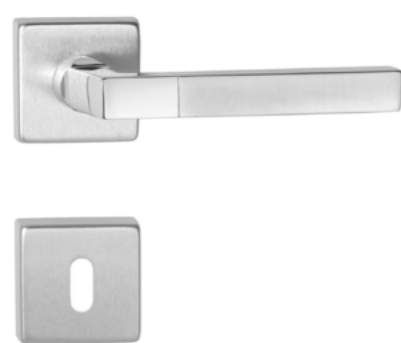

/// készleten
ARIZONA
F fényes króm és matt króm A zamak M A=125 mm D=50 mm



/// készleten
FLORIDA
F fényes króm-szatén nikkel A alumínium M A=123 mm D=51 mm

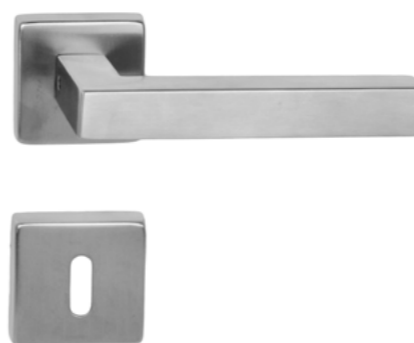

/// készleten
CUBIC
F szálcsiszolt acél A rozsdamentes acél M A=130 mm D=50 mm



/// készleten
METRO
F szálcsiszolt acél A rozsdamentes acél M A=128 mm D=50 mm



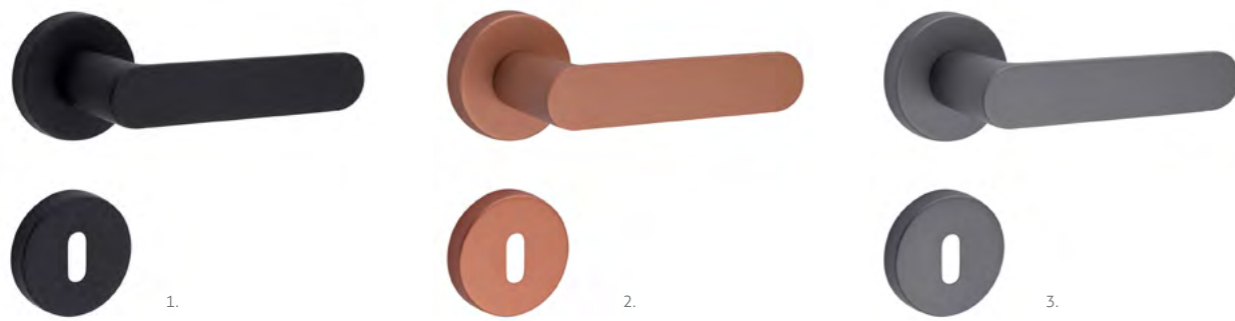

/// 1. 3. készleten 2. rendelésre 3-4 hét

SHAPE

F 1. matt fekete, 2. matt vörösréz, 3. antracit A alumínium M A=120 mm D=50 mm

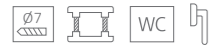

/// készleten

PANAMA körrozettás és négyzetrozettás

F fényes és szálcsiszolt acél A rozsdamentes acél
M 1. A=130 mm D=52 mm 2. A=130 mm D=50 mm



/// készleten

GIULIA körrozettás és négyzetrozettás

F fényes és szálcsiszolt acél A rozsdamentes acél
M 1. A=115 mm D=52 mm 2. A=115 mm D=50 mm



/// készleten

THEMA PRO körrozettás, inox

F szálcsiszolt acél A rozsdamentes acél M A=128 mm D=52 mm



/// készleten

THEMA PRO négyzetrozettás, inox

F szálcsiszolt acél A rozsdamentes acél M A=128 mm D=50 mm



/// készleten

GINO PRO körrozettás és négyzetrozettás

F szálcsiszolt acél A rozsdamentes acél
M 1. A=135 mm D=52 mm 2. A=135 mm D=50 mm



/// készleten

ARCO PRO körrozettás és négyzetrozettás

F szálcsiszolt acél A rozsdamentes acél
M 1. A=130 mm D=52 mm 2. A=130 mm D=50 mm



/// készleten

THEMA PRO körrozettás, fekete

F matt fekete A rozsdamentes acél M A=128 mm D=52 mm

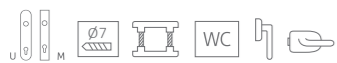

/// készleten

THEMA PRO négyzetrozettás, fekete

F matt fekete A rozsdamentes acél M A=128 mm D=50 mm

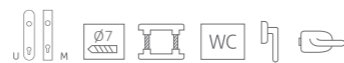

/// készleten

ICE antracit

F antracit A zamak M A=135 mm D=50 mm



/// készleten

IMAGE PRO körrozettás

F szálcsiszolt acél A rozsdamentes acél M A=133 mm D=52 mm





TASHA



STEFANIA



THEMA



WIEN

Ablakkilincs

Csaknem az összes kilincsmodellünkből kapható ablakkilincs változat is.

Ezt a lehetőséget az ablakkilincs piktogram jelzi:



/// készleten

BORNEO

F fényes króm és szatén nikkelt A zamak M A=117 mm D=51 mm



/// készleten

DANIELA ECO 2

F szálcsiszolt acél A rozsdamentes acél M A=126 mm D=54 mm



/// készleten

VIVA körrozettség

F fényes króm és szálcsiszolt acél A zamak és rozsdamentes acél M A=135 mm D=52 mm

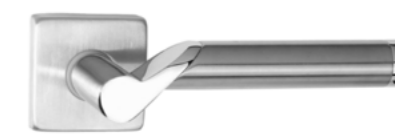

/// készleten

VIVA négyzetrozettség

F fényes króm és szálcsiszolt acél A zamak és rozsdamentes acél M A=135 mm D=50 mm

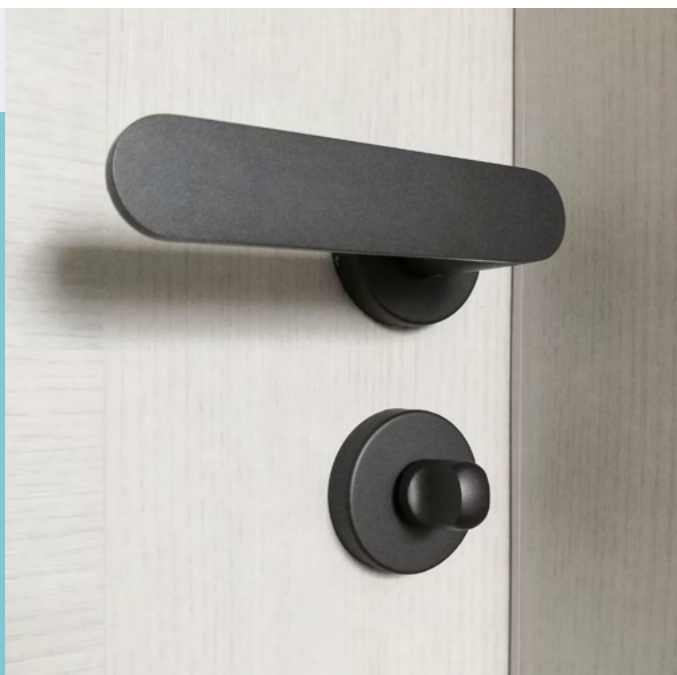

Toalett elfordító

Diszkrét és biztonságos – majdnem minden ajtókilincs modellünkből kapható toalett elfordítós változatban is. Ezekkel biztosítható a mellékhelyiségek, fürdőszobák diszkrétciója, de a külső oldalon található vésznyitó funkciónak köszönhetően szükség esetén a helyiségben rekedtek egy csavarhúzó vagy fém érme segítségével egy mozdulattal kiszabadíthatók.

A TOALETT ELFORDÍTÓS KILINCSEK PIKTOGRAMJA: WC



/// készleten

VIPER matt króm

F matt króm A zamak M A=142 mm D=50 mm



/// készleten

VIPER matt fekete

F matt fekete A zamak M A=142 mm D=50 mm

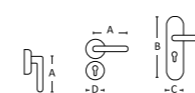



Ajtóütközők

Zavarja, ha a kivágódó ajtó vagy a rajta lévő kilincs a falnak ütődik, leverte a vakolatot, csúnyán megsértve a kilincset?

Válasszon ajtóhoz ajtóütközőt és megelőzheti a hasonló baleseteket. A 110. oldalon széles választékot talál padlóhoz vagy falhoz rögzíthető, esetleg mobil ajtóütközőinkből, melyek különböző színekben és változatos formákban állnak rendelkezésre.



/// készleten

LIGHT szatén nikkell

F szatén nikkell A alumínium M A=122 mm D=50 mm



/// készleten

PALLAS

F szatén nikkell A alumínium M A=120 mm D=50 mm



/// készleten

SPEED

F antracit és fényes króm A alumínium és zamak M A=132 mm D=52 mm



/// készleten

TEXAS

F antracit és fényes króm A alumínium és zamak M A=124 mm D=52 mm



/// készleten

GALAXY antracit-fényes króm

F antracit és fényes króm A alumínium és zamak M A=125 mm D=55 mm



/// készleten

VESTA

F fényes króm és szatén nikkell A alumínium M A=125 mm D=51 mm



/// készleten

DIVA matt króm

F matt króm A zamak M A=142 mm D=50 mm

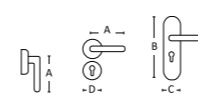

/// készleten

DIVA matt fekete

F matt fekete, RAL 9005 A zamak M A=142 mm D=50 mm

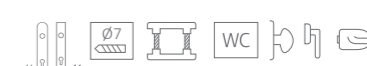

DESIGN



DIVATOS ALACSONY ROZETTA 5MM

NEW

/// rendelésre 3-4 hét

Q-PIDO

F matt króm és fekete A zamak M A=134 mm D=50 mm



NEW

/// rendelésre 3-4 hét

ICE MINI

F matt króm A zamak M A=118 mm D=50 mm



/// rendelésre 4-6 hét

1. Q-MINI SQUARE AJTÓKILINCS matt fekete
2. Q-MINI SQUARE ABLAKFÉLKILINCS
3. Q-MINI SQUARE ZÁRHATÓ ABLAKFÉLKILINCS
4. Q-ARTE EMELŐ-TOLÓ KILINCS
5. QUARK AJTÓHÚZÓ

F porszórt fekete RAL 9005 A 1-4. zamak / 5. réz

M 1. A=135mm D=50mm / 2-3. A=135mm D=65x31mm / 4. A=230mm D=159x32mm / 5. Teljes hossz=270mm / Furattáv=250mm / Átmérő=18mm D=45x45mm



/// rendelésre 4-6 hét

1. Q-MINI SQUARE PVD AJTÓKILINCS szatén fekete
2. Q-MINI SQUARE PVD ABLAKFÉLKILINCS
3. Q-MINI SQUARE PVD ZÁRHATÓ ABLAKFÉLKILINCS
4. Q-ARTE PVD EMELŐ-TOLÓ KILINCS
5. QUARK PVD AJTÓHÚZÓ

F PVD szatén fekete A 1-4. zamak / 5. réz M 1. A=135mm D=50mm / 2-3. A=135mm D=65x31mm

/ 4. A=230mm D=159x32mm / 5. Teljes hossz=270mm / Furattáv=250mm / Átmérő=18mm D=45x45mm



ANTIBAKTERIÁLIS KILINCSEK

Megújult, még tartósabb felület!



A kilincsek a lakás legszennyezettebb területei közé tartoznak, így a fertőzések terjesztésében kiemelt szerepet játszanak. Szerencsére a kilincseken (ajtó- és ablakkilincseken, ajtóhúzókon, stb) megtelepedő baktériumok és vírusokat több módszerrel is el tudjuk távolítani, sőt, távol tudjuk onnan tartani. A legegyszerűbb módszer a kilincsek rendszeres tisztítása. Ehhez ne használjunk erős savat vagy lúgot, csak enyhén nedves, vegyszermentes kendőt. A krómozott, rozsdamentes, PVD és eloxált alumínium felületeket időnként alkoholos fertőtlenítőszerrel is áttörölheti. Az alábbi fejezet a további lehetőségeket mutatja be.

Ezüst-ionos antibakteriális bevonat

Az ezüst-ionos bevonattal ellátott kilincsek a felületükre kerülő baktériumok több, mint 99,99%-át elpusztítják, amit független kutatások is alátámasztanak. Az ezüst-ionok a súlyos, sőt esetenként halálos veszedelmet jelentő baktériumokat is néhány perc alatt megsemmisítik, mint a Coli, a húsevő MRSA, vagy a Legionella. Éppen ezért az ezüst-ion bevonatos kilincsekkel otthonát biztonságossá, egészségessé alakíthatja. Ideális minden olyan intézményben, ahol a higiénia életbevágóan fontos: kórházakban, klinikákon, rendelőkben, bölcsődékben, idősek otthonában, iskolákban, stb. A bevonat rendkívül tartós, és különösebb karbantartást sem igényel, és relatíve olcsó is. Egyelőre vírusok ellen nem lett tesztelve, de a közeljövőben várható az ilyen irányú tesztek lefolytatása. Antibakteriális felületet több modellünkhöz is választhat (minimális mennyiségi korlátozások előfordulhatnak), ugyanakkor az alábbi modellekből készletet is tartunk.



/// készleten

THEMA ANTIBAKTERIÁLIS

F szálcsiszolt acél A rozsdamentes acél

M A=136 mm D=50 mm



/// készleten

RONDO ANTIBAKTERIÁLIS

F szálcsiszolt acél A rozsdamentes acél

M A=129 mm D=50 mm



NEW

/// rendelésre 3-4 hét

ICE ANTIBAKTERIÁLIS

F antracit A zamak M A=135 mm D=50 mm



NEW

/// rendelésre 3-4 hét

ICE ANTIBAKTERIÁLIS

F matt króm A zamak M A=135 mm D=50 mm

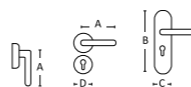

A mi szakértelmünk – az Ön biztonsága

Ergonomikus működtetés, maximális higiénia



FSB

HC3 antibakteriális bevonat



Az ajtó és ablakkilincsek, ajtóhúzóik igen hatékonyan védhetők meg az átlátszó ún. HC3 bevonattal, a közelmúlt nanotechnológiai vívmányával. A HC3 nem csíraölő vegyszereket vagy ezüst ionokat, hanem egy innovatív fotokatalitikus alkotóelemet tartalmaz. Ez katalizátorként működik és hatására gyorsan elpusztulnak és alkotóelemeire bomlanak az egyszerű organizmusok (baktériumok, vírusok, szerves hulladékok). A végeredmény pedig víz és széndioxid, ami elpárolog illetve elillan, így a HC3-bevonat hatékonyságban meghaladja az ezüst-ionokat is, mivel öntisztuló, semmilyen törlést, tisztítást nem igényel.

FONTOS! A HC3 felületet tesztelték influenza vírusra is, és ez ellen is ugyanolyan hatékonyan bizonyult (99,99%, Kitasato Intézet). Ráadásul a HC3 igen kemény és tartós, így kifejezetten ajánlható olyan környezetekbe, ahol a baktériumok egészségügyi kockázatot jelentenek, pl. kórházakba, rendelőkbe, műtőkbe, idősotthonokba, bölcsődékbe, gondozókba, konyhákba, közintézmények WC-jébe, stb. A HC3 felülettel ellátott kilincsek az elmúlt tíz évben a világ számos fejlett országában bizonyítottak már kórházakban és más egészségügyi intézményekben!



FSB bronz modellek



Stefania kilincscsalád

Réz és bronz

- elpusztítják a vírusokat és baktériumokat

A vörösréz és ötvözetek, a sárgaréz és a bronz évezredek óta bevált alapanyagok a kilincseknek, fogantyúknak. Ennek nem csak kiváló megmunkálhatóságuk és tartósságuk az oka, hanem az a megfigyelés is, hogy ezek az anyagok csökkentik a fertőzések terjedését. A réz-ötvözetek felületén a baktériumok és vírusok nagyon hamar elpusztulnak és széttesnek, mert a rézionok behatolnak a baktériumba vagy a vírusba, és nem csak megölik, hanem a nukleinsavig hatolva totálisan meg is semmisítik őket. Kijelenthető tehát, hogy a vörösréz, a sárgaréz és a bronz természetes passzív antimikrobiális anyagok. Passzív, mivel nem kell hozzá energia vagy külső anyag ahhoz, hogy a rákerülő kórokozók elpusztuljanak. Megjegyzendő, hogy ez a hatás megszűnik, ha lakkal vonjuk be a rézkilincset.

Lakkozatlan rézkilincsek

Számos rézkilincsünk megvásárolható natúr, azaz lakkozatlan változatban, köztük a Stefania kilincscsalád.

FSB

Különleges, könyökkel lenyomható kilincsek

Ezeket az elnyújtott formájú kilincsmoделleket kifejezetten úgy tervezték, hogy akár könyökkel vagy alkarral is könnyen nyithatók legyenek, így a kézfej és az ujjak nem érintkeznek a fertőzésveszélyes kilincsekkel és sterilen, tisztán tarthatók. Kórházakban, egészségügyi intézményekben gyakran alkalmazott kilincsmoделlek.



Alkartartó kiegészítő kilincsekhez

Ezzel az ügyes kiegészítővel utólagosan majdnem minden kilincsmoделlnél biztosítható az ajtók biztonságos, érintésmentes nyitása és csukása az alkar segítségével. Nagyon tartós, alapanyaga üvegszállal erősített műanyag. Különösen kórházakban, műtőkben hasznos kellék, de vírusfertőzés idején máshol is jól használható. A legtöbb kilincsmoделlre jól illeszhető (formai követelmény: 18-25 mm átmérő vagy magasság).





NEW

ASL ROZETTAMECHANIKA

Az ASL az FSB új fejlesztésű objektkilincs-rozettája, mely kiegészíti a több évtizede nagy sikerrel alkalmazott és mára ikonikussá vált, szintén folyamatosan fejlesztett, csapágyazott AGL kilinczrozetta-mechanikát. Míg az AGL továbbra is megmarad az objektkilincsek non plusz ultrájaként, az ASL elsősorban a könnyű- és közepes objektajtókhoz, illetve a normál belsejajtókhoz kínál ideális megoldást.

AZ ASL ROZETTAMECHANIKA ELŐNYEI:

- gyors felszerelés az adapternek köszönhetően,
- univerzális nyitásirány (nincs külön jobb és balos),
- acélerősítésű műanyag rozetta, csapágyazott kilincsemelő mechanizmus, M5 átmenő csavaros rögzítés, és ezekből fakadóan
- objekt 4 használati osztályba való besorolás az EN 1906 szabvány szerint, ami a lehető legtartósabb, már vandálbiztos vasalatok kategóriája,
- rejtett kilincsmegvezetés,
- minden jelenleg kapható FSB kilincscsaláddal kombinálható,
- minden lehetséges alanyaggal és felülettel rendelhető



NEW VÁLTOZATOS, SZÍNES ALUMÍNIUM FELÜLETEK

Újdonság az FSB kínálatában, hogy az alumínium kilincsek a szokásos eloxált felületeken túl új, különleges eloxált felületekkel is rendelhetők. Az alumínium felszín homokfújással érdesítik („nemesítik”), majd utána eloxálják a kívánt, a mai lakberendezési trendekbe illő új tónusokra. Az érdesítésnek köszönhetően a kilincs színe matt, szatén hatású lesz, melyen a használatból eredő kisebb felületi sérülések, karcok is kevésbé fognak meglátszani.

NEW ZÁRTHATÓ KILINCSEK ALSÓ ROZETTA NÉLKÜL

A prémium minőségű lakások irányadó stílusa továbbra is a minimalizmus. Ezáltal még ma is igaz az FSB egyik fontos alapállítása, miszerint: a kevesebb több.

Egy biztos, ez a kilincs valóban több, illetve többet tud, pedig mennyiségre határozottan kevesebb. Az ajtók zárásához általában szükség van az alsó rozettára is, ami körbeveszi a kulcsot, a zárbetétet vagy a toalett elfordító gombot. Ezzel szemben a zárható vagy angolosan privacy funkcióval ellátott kilincsünkhöz nem jár alsó rozetta. Ha lenyom egy gombot a kilinczrozettán, a retesze bezár - és ugyanilyen egyszerűen, a gomb felemelésével ki is old. Amilyen puritán a megjelenése, olyan puritánul egyszerű a működtetése is. Jó tudni, hogy kör és négyzetrozettával, bármely alanyaggal, színben rendelhető, bármely FSB kilincs modellel. Fontos, hogy vészhelyzet esetén kívülről is oldható egy nyíláson keresztül.

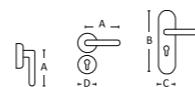

www.kilincsek.eu
www.fsb.de

FSB

KÜLÖNLEGES FSB DESIGN

Az FSB termékek világszerte ismertek és elismertek kimagasló, etalonként nyilvántartott minőségüknek, trendteremtő dizájnjuknak és nagy igénybevételnek megfelelő objekt-, biztonsági-, pánik- és tűzgátló vasalataiknak köszönhetően. Mind az otthonok, mind a közületi épületek népszerű vasalatai Európa-szerte. A termékek nagy variálhatóságának köszönhetően egy-egy modellel gyakorlatilag minden lehetséges igényt ki lehet elégíteni egy épületen belül, így ugyanazzal a formájú kilincssel szerelhető a biztonsági bejárati ajtó, a tűzgátló kazánajtó, az ablakok, a pánik-vasalatok, és a sor itt szinte végtelen. Az FSB teljes kínálatával állunk rendelkezésére.

FSB_1230



FSB_1102



FSB_1119



FSB_1021



FSB_1285



NEW

FSB_1078



NEW SÜLLYESZTETT TOLÓAJTÓ-VASALATOK

Az FSB által kifejlesztett süllyesztett vasalatok az elmúlt évek nagy sikerű formai innovációját jelentik, egyre bővülő termékkör bevonásával.



NEW

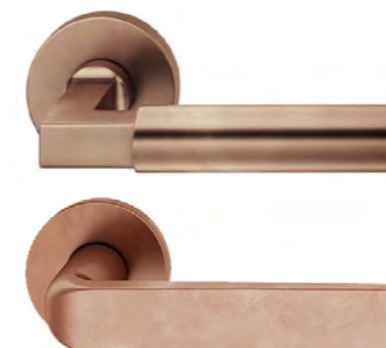

BRONZ, EGY RÉGI-ÚJ ALAPANYAG

A bronznak, ennek a nemes és az idővel együtt változó alapanyagának az újrafelfedezése néhány éve kezdődött az FSB tervezőasztalain, majd mára valóságos divatot teremtett. A patinás bronz felület és a modern formák keveréke ideális az olyan igényes felújításokon, ahol a korabeli lakásbelső és a mai kor találkozása valamilyen egyedi megoldást kíván. Ma még időszerűbb a bronz, mint valaha: a bronz közismert antibakteriális és antivirális tulajdonságáról, ami még inkább alkalmassá teszi arra, hogy a modern otthonok tartozéka legyen.

5S LINE

Egy **elegáns**, és a mai **modern**, akár **minimalista** stílushoz illeszkedő termékcsalád, az egyik legelismertebb európai kilincsgyártótól, a portugál TUPAI-tól. A termékcsalád legfőbb ismertető jege az eddig megszokottnál alacsonyabb, innovatív, 5 mm magas rozetta. Az **alacsony rozetták** diszkrét eleganciát kölcsönöznek az **ízlésesen megformált** kilincseknek, és kiemelik vonalvezetésük szépségét. Emellett az **egyedülállóan széles színválaszték**, a felhasznált **nemes anyagok** és a megmunkálás magas minősége teszik együttesen különlegessé az 5S LINE modelljeit.

HASZNOS INFÓ

A rozetták alaplapja könnyen felszerelhető az ajtóra (átmenőcsavarokkal), majd a rozettatakaróval egybeszerelt kilincset egyszerűen csak fel kell pattintani rá.

SZÁLLÍTÁSI HATÁRIDŐ

A készleten tartott modelleket külön megjelöltük a prospektusban. Ezeket a kilincseket a megrendelés leadása után 1-2 napon belül vehetik át ügyfeleink. A többi terméket rendszerint 3-5 nap alatt tudjuk leszállítani.

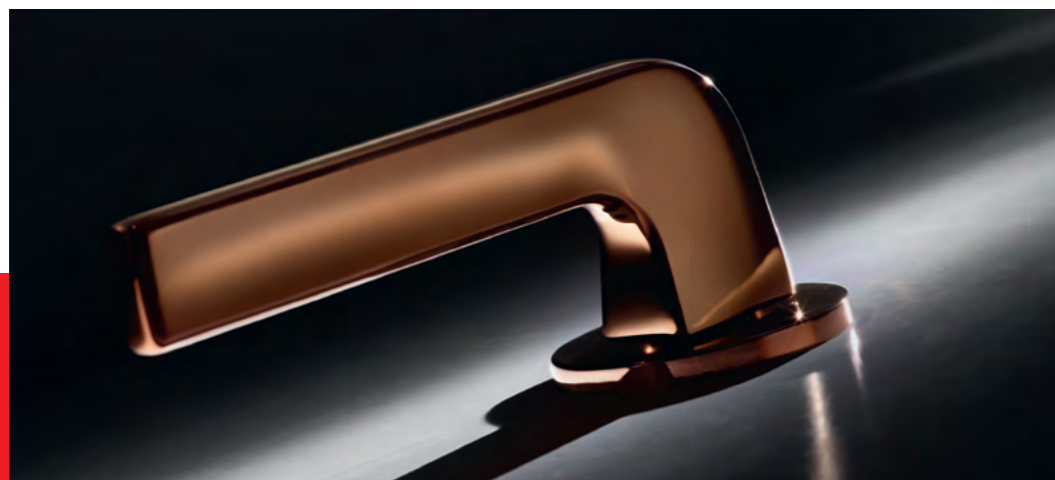

Az 1976-ban alapított TUPAI az egyik legnagyobb és legprofesszionálisabb, a mai napig valóban teljes körűen európai kilincsgyár, Portugáliából. Vezetői kiemelt hangsúlyt fektetnek termékeik stabil és tartós működésére, amit az igényes műszaki megoldások, a több, mint 40 év alatt felhalmozott szaktudás és a felhasznált kiváló alapanyagok garantálnak. Sikerük ennek, és a kilincsmoделlek egyedi és ízléses formatervezésének köszönhető. Az utóbbi években a TUPAI úttörő szerepet játszott az alacsony rozettás kilincsek térhódításában, és a változatos felületkezelések meghonosításában.

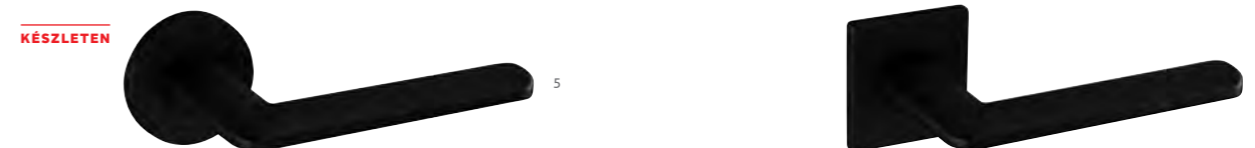
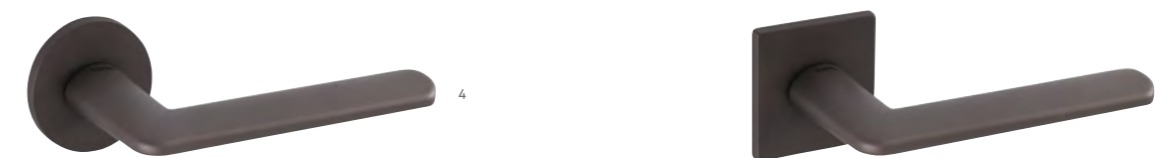
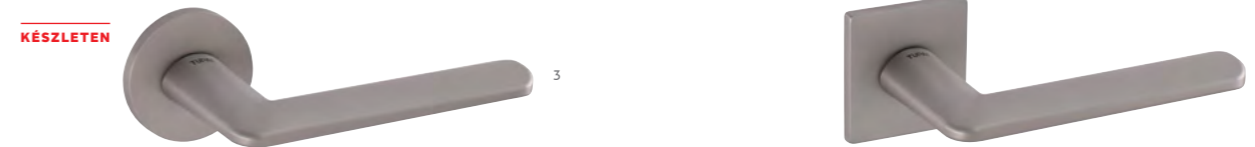
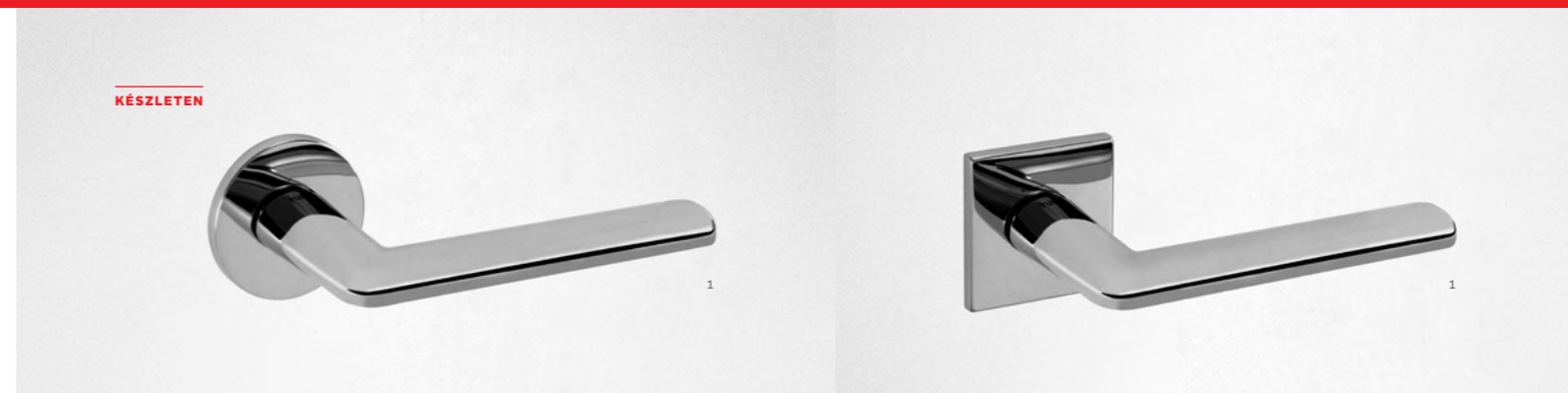

/// rendelésre 3-4 nap

ELIPTICA 5S körrozettás

F 1. fényes króm / 2. matt króm / 3. nikkelpéla / 4. titán / 5. matt fekete
A zamak **M** A=131 mm D=52 mm

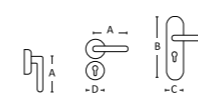

/// rendelésre 3-4 nap

ELIPTICA 5SQ négyzetrozettás

F 1. fényes króm / 2. matt króm / 3. nikkelpéla / 4. titán / 5. matt fekete
A zamak **M** A=131 mm D=52 mm



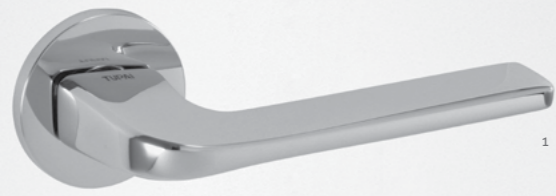

KÉSZLETEN



NEW



NEW



NEW



KÉSZLETEN



KÉSZLETEN



/// rendelésre 3-4 nap

DARA 5S körrozettás

F 1. fényes króm / 2. matt króm / 3. nikkelpéla / 4. szatén réz / 5. PVD matt bronz / 6. titán / 7. PVD antracit / 8. matt fekete

A réz M A=138 mm D=52 mm



/// rendelésre 3-4 nap

DARA 5SQ négyzetrozettás

F 1. fényes króm / 2. matt króm / 3. nikkelpéla / 4. szatén réz / 5. PVD matt bronz / 6. titán / 7. PVD antracit / 8. matt fekete

A réz M A=138 mm D=52 mm

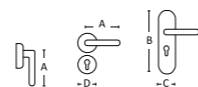

/// rendelésre 3-4 nap

NELA 5S körrozettás

F 1. fényes króm / 2. matt króm / 3. nikkelpéla / 4. szatén réz / 5. PVD matt bronz / 6. titán / 7. PVD antracit / 8. matt fekete

A réz M A=135 mm D=52 mm



/// rendelésre 3-4 nap

SONIA 5SQ négyzetrozettás

F 1. fényes króm / 2. matt króm / 3. nikkelpéla / 4. PVD matt bronz / 5. titán / 6. PVD antracit / 7. matt fekete

A réz M A=129 mm D=52 mm



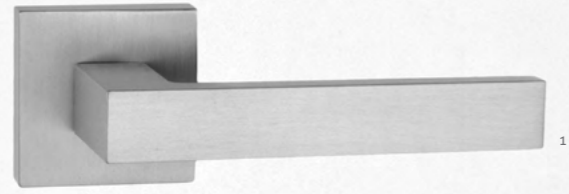

KÉSZLETEN

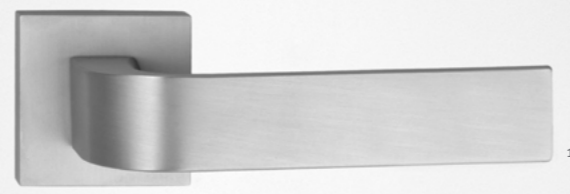

KÉSZLETEN



NEW KÉSZLETEN

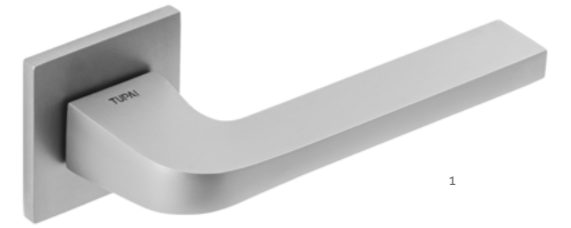

NEW KÉSZLETEN



KÉSZLETEN



KÉSZLETEN



2



2



KÉSZLETEN



3



3



3



KÉSZLETEN

4

KÉSZLETEN



4

KÉSZLETEN



4

/// rendelésre 3-4 nap

SQUARE 5SQ négyzetozettás

F 1. matt króm / 2. nikkelpérla / 3. matt fekete
A zamak M A=110 mm D=52 mm



/// rendelésre 3-4 nap

CINTO 5SQ négyzetozettás

F 1. matt króm / 2. nikkelpérla / 3. titán / 4. matt fekete
A zamak M A=135 mm D=52 mm



/// rendelésre 3-4 nap

TIGA 5SQ négyzetozettás

F 1. matt króm / 2. nikkelpérla / 3. titán / 4. matt fekete
A zamak M A=141 mm D=52 mm



/// rendelésre 3-4 nap

CARMEN 5SQ négyzetozettás

F 1. matt króm / 2. nikkelpérla / 3. titán / 4. matt fekete
A zamak M A=141 mm D=52 mm

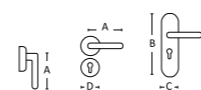



5 ÉV GARANCIA

A TUPAI kilincsek a DIN EN 1906 szabvány szerinti 4., azaz legmagasabb használati osztályba sorolhatók, tehát kifejezetten nagy igénybevételnek is ellenállnak és nagyon tartósak. Ezt nem csak a kilincsek robusztus fémalaplapos rozettái, erős metrikus átmenőcsavaros felszerelésük és masszív kialakításuk, hanem független európai minőségellenőrző intézetek tanúsítványai is garantálják. Emiatt biztosíthatunk mi is nyugodt szívvel minden TUPAI kilincsre 5 év működési garanciát.



TUPAI KILINCSEK - LONGLIFE MINŐSÍTÉS

Teljesítményüket német és más európai minőségellenőrző intézmények tesztelték, amelyek tanúsítják, hogy a Maestro Longlife termékek 200.000 használatot mindenféle minőségcsökkenés nélkül kibírnak.



/// rendelésre 3-4 nap

LINHA Q3

F matt króm - fekete
A zamak **M** A=135 mm D=52 mm



/// rendelésre 3-4 nap

LAGUNA

F szálcsiszolt acél
A rozsdamentes acél **M** A=135 mm D=52 mm



/// rendelésre 3-4 nap

BURACO 1

F 1. króm perla / 2. nikkell perla (gyöngyházfényű matt nikkell) / 3. titán **A** zamak **M** A=136 mm D=52 mm

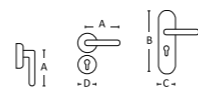

A **dnd** gyönyörű modelljei 3 kulcsszóval jellemezhetők:

minőség – design – innováció

MINŐSÉG: Minden dnd termékben a csúcsmínőségre, a tökéletesre törekvés tükröződik. Ez megjelenik a legapróbb részletek finom megmunkálásában, a termékek ebből fakadó tartósságában (10 év garancia), és a gyártás során alkalmazott magasszintű és környezetbarát technológiákban is.

DESIGN: A dnd kilincseket különlegesen igényes, egyedi és eredeti, időnként extravagáns formatervezés jellemzi. Ez nem véletlen, hiszen a modellek többségét európai- vagy világhírű formatervezők alkotják.

INNOVÁCIÓ: A kezdetektől, 1968-tól jellemző a cégre az új, innovatív technológiák, köztük a különleges felületkezelések alkalmazása. Erre jó példa a színezett PVD felületek megjelenése, melyek nem csak szemet gyönyörködtetők, hanem 20 éven át garantáltan karcállóak is.

dnd

MADE
IN
ITALY

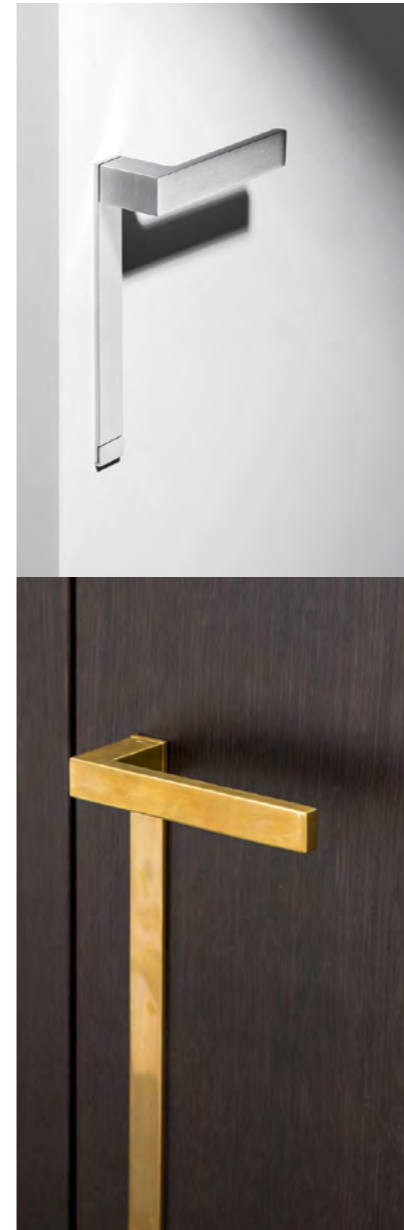

infinito

INFINITO — **A** réz — **F** 1. POWER matt króm / 2. fekete / 3. natúr réz
— **M** A=140 mm B=200 mm vagy 1050 mm
— **T** Alfonso Femia **RENDELÉSRE: 3-4 HÉT**

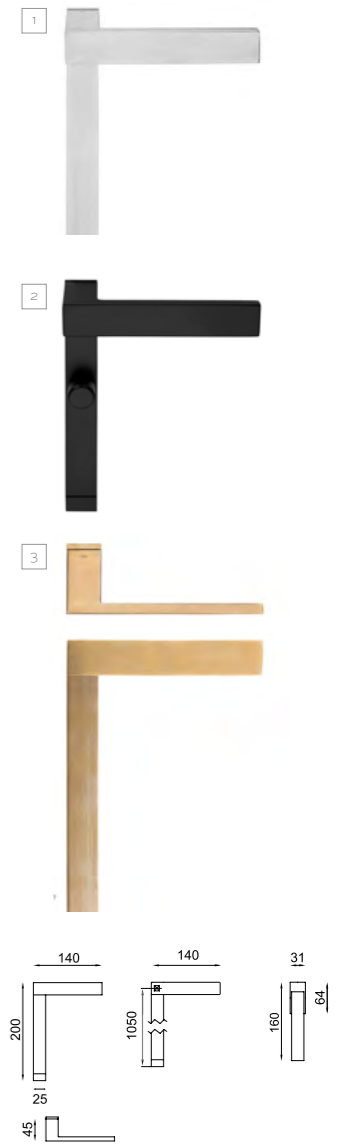

10 ÉV GARANCIA

NEW
infinito minimal & horizontal

INFINITO — **A** réz — **F** 1. POWER matt króm / 2. natúr réz / 3. fekete
— **M** A=140 mm B=200 mm vagy 1050 mm
— **T** Alfonso Femia **RENDELÉSRE: 3-4 HÉT**



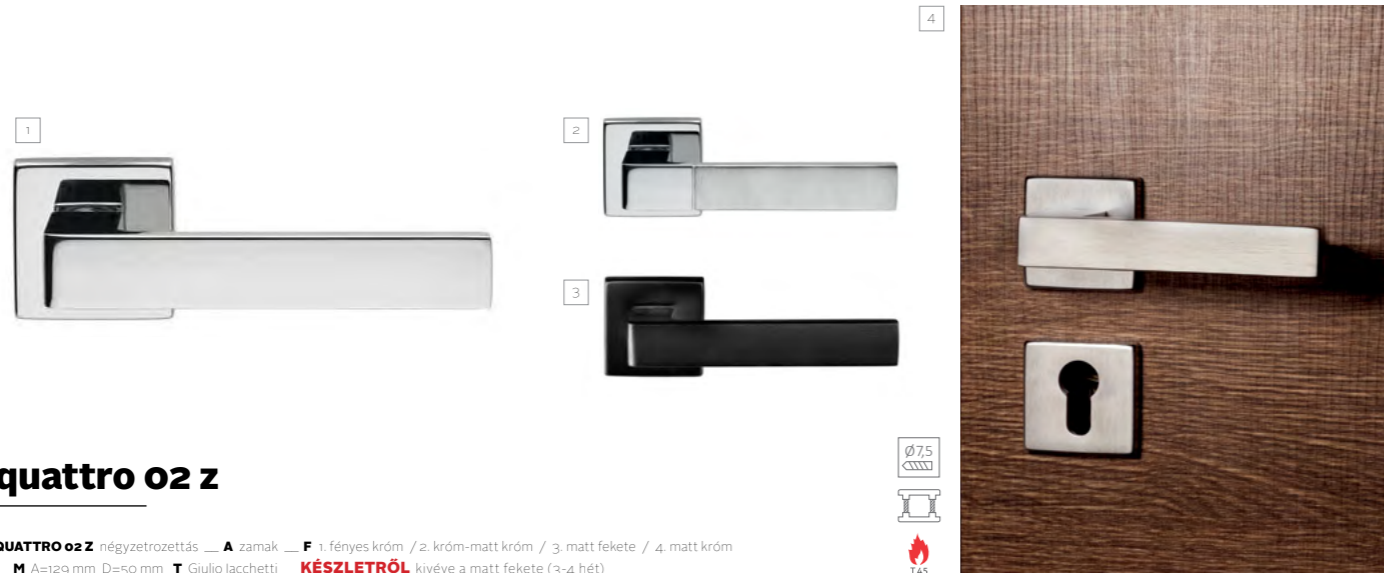

quattro 02 z

QUATTRO 02 Z négyzetozettás ___ **A** zamak ___ **F** 1. fényes króm / 2. króm-matt króm / 3. matt fekete / 4. matt króm
 ___ **M** A=129 mm D=50 mm ___ **T** Giulio Iacchetti ___ **KÉSZLETRŐL** kivéve a matt fekete (3-4 hét)

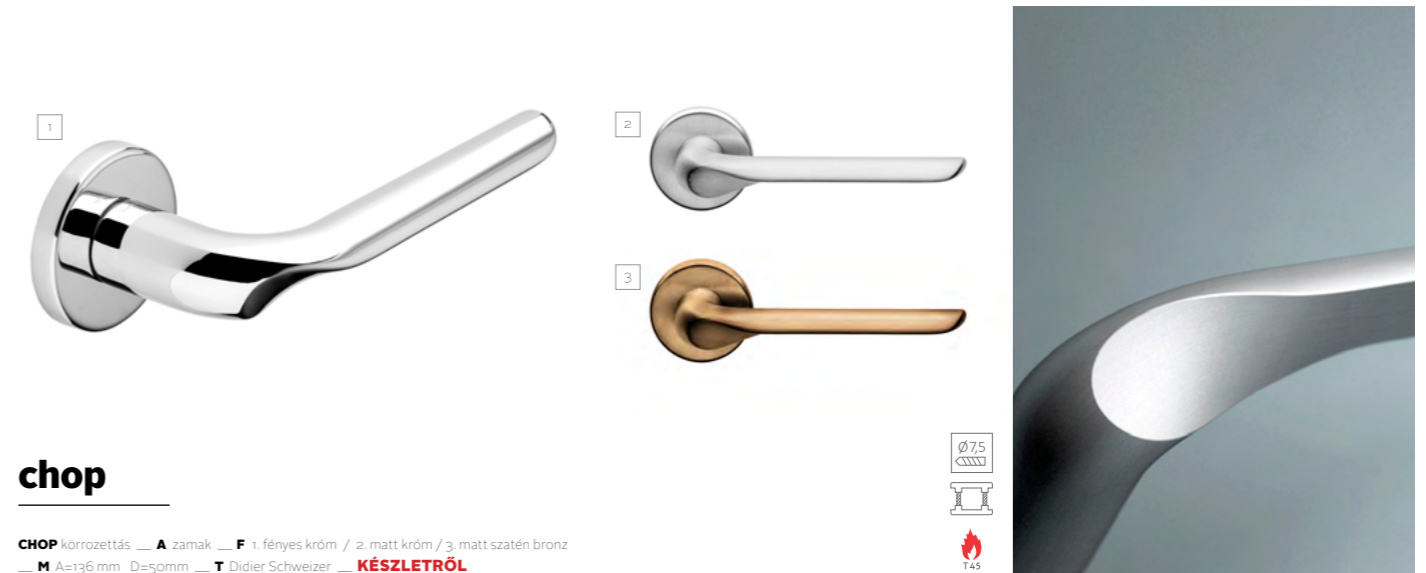

chop

CHOP körözettás ___ **A** zamak ___ **F** 1. fényes króm / 2. matt króm / 3. matt szatén bronz
 ___ **M** A=136 mm D=50 mm ___ **T** Didier Schweizer ___ **KÉSZLETRŐL**



luce

LUCE körözettás ___ **A** zamak ___ **F** 1. fényes króm / 2. matt króm / 3. fekete ___ **M** A=125 mm D=50 mm
 ___ a rozetta magassága: 7mm (egyedileg rendelhető alacsony rozettával is) ___ **T** Dnd Technical Division ___ **KÉSZLETRŐL**

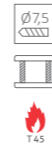

joy 02

JOY 02 négyzetozettás ___ **A** zamak ___ **F** 1. fényes króm / 2. matt króm / 3. fekete
 ___ **M** A=130 mm D=50 mm ___ **T** Nicola Novelletto ___ **KÉSZLETRŐL**



luce 02

LUCE 02 négyzetozettás ___ **A** zamak ___ **F** 1. fényes króm / 2. matt króm / 3. fekete
 ___ **M** A=125 mm D=50 mm ___ **T** Dnd technical division ___ **KÉSZLETRŐL** kivéve a fényes króm (3-4 hét)



drop

DROP körözettás ___ **A** réz ___ **F** 1. PVD szatén vörösréz / 2. PVD antik szatén arany
 / 3. POWER matt króm / 4. PVD szatén grafit ___ **M** A=120 mm D=50 mm ___ **T** Cino Zucchi ___ **RENDELÉSRE: 3-4 HÉT**

10 ÉV GARANCIA

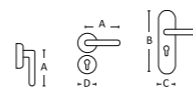



Alessandro Stabile



iki

IKI körözöttás ___ **A** zamak ___ **F** 1. matt fekete / 2. matt króm
 ___ **M** A=135 mm D=50mm ___ **T** Alessandro Stabile ___ **KÉSZLETRŐL**



Giulio Iacchetti



ginkgo

GINKGO körözöttás ___ **A** réz ___ **F** 1. POWER fényes króm / 2. POWER matt króm / 3. PVD szatén grafit
 4. PVD fényes antik arany / 5. PVD antik szatén arany ___ **M** A=135 mm D=50mm ___ **T** Giulio Iacchetti
RENDELÉSRE: 3-4 HÉT

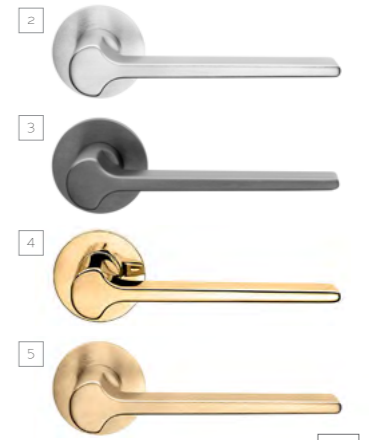

10 ÉV GARANCIA

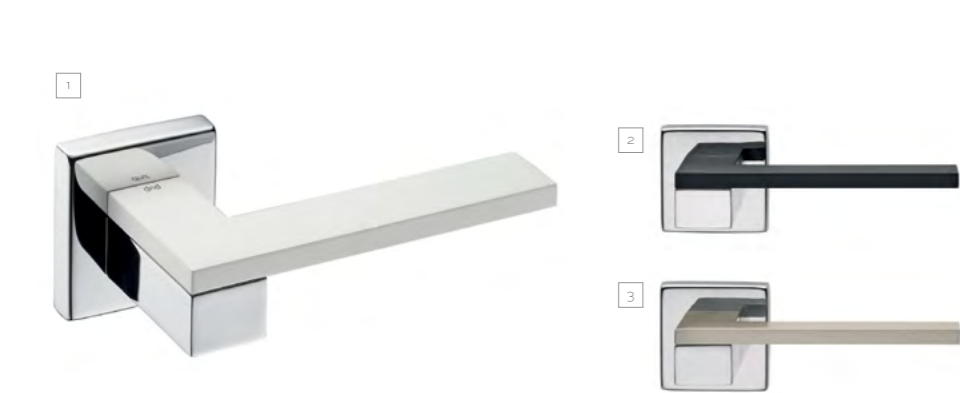

esa

ESA négyzetözöttás ___ **A** zamak és alumínium
 ___ **F** fényes króm-fehér / 2. fényes króm-fekete / 3. fényes króm - POWER matt króm
 ___ **M** A=125 mm D=50mm ___ **T** Mauro Ronchi ___ **RENDELÉSRE: 3-4 HÉT**



ginkgo biloba

GINKGO BILOBA körözöttás ___ **A** réz ___ **F** 1. POWER fényes króm
 ___ 2. POWER matt króm / 3. PVD szatén grafit / 4. PVD antik fényes arany / 5. PVD antik szatén arany
 ___ **M** A=135 mm D=50mm ___ **T** Giulio Iacchetti ___ **RENDELÉSRE: 3-4 HÉT**

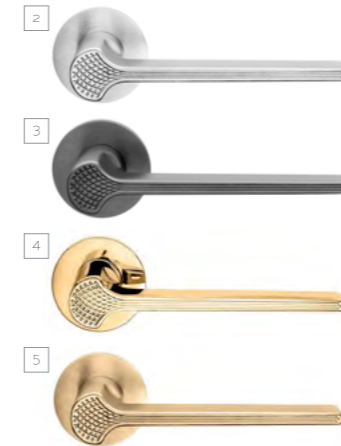

10 ÉV GARANCIA

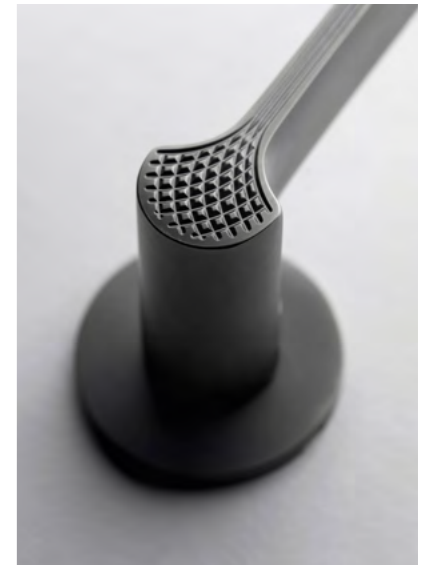

areté o2

ARETÉ O2 négyzetözöttás ___ **A** réz ___ **F** 1. POWER fényes króm / 2. POWER matt króm / 3. PVD szatén grafit
 ___ **M** A=140 mm D=50mm ___ **T** Mauro Ronchi ___ **RENDELÉSRE: 3-4 HÉT**



10 ÉV GARANCIA



Marco Pisati



timeless

TIMELESS ___ **A** alumínium ___ **F** 1. fehér / 2. fekete / 3. szatén arany / 4. bronz
 ___ **M** A=130 mm D=60mm ___ **T** Marco Pisati ___ **RENDELÉSRE: 3-4 HÉT**



10 ÉV GARANCIA

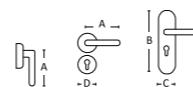

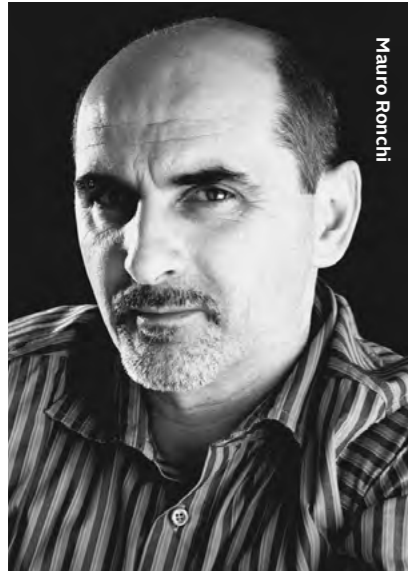

Mauro Ronchi

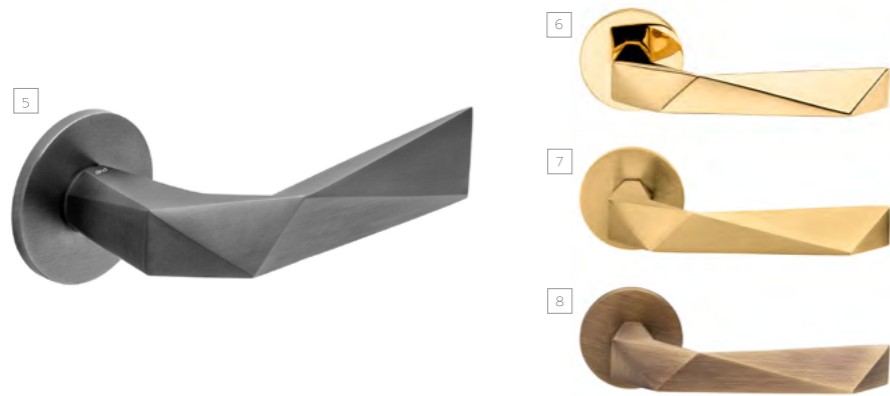
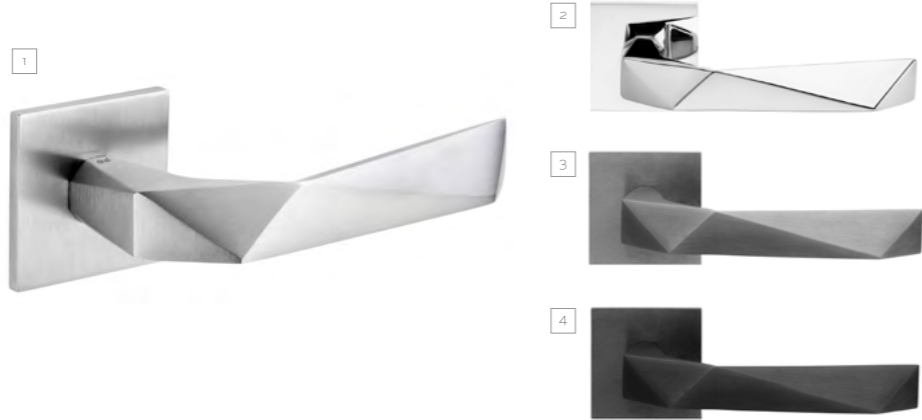

luxury

LUXURY 02 négyzetoztás és **LUXURY** körözöttás — **A** réz — **F** 1. POWER matt króm / 2. POWER fényes króm / 3. PVD szatén grafit / 4. matt fekete / 5. PVD szatén grafit / 6. PVD antik fényes arany / 7. PVD antik szatén arany / 8. matt szatén bronz — **M** A=141 mm D=50mm — **T** Mauro Ronchi — **RENDELÉSRE: 3-4 HÉT**

10 ÉV GARANCIA



Andrea Morgante



intake

INTAKE — **A** réz — **F** 1. POWER fényes króm / 2. fekete — **M** A=150 mm — **T** Andrea Morgante — **RENDELÉSRE: 3-4 HÉT**

10 ÉV GARANCIA

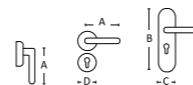

NEW due

DUE — **A** réz — **F** 1. POWER matt króm / 2. PVD szatén grafit / 3. fekete / 4. PVD antik szatén arany — **M** A=146 mm B=146 mm — **T** Stefano Boeri — **RENDELÉSRE: 3-4 HÉT**



10 ÉV GARANCIA



NEW due horizontal

DUE horizontal — **A** réz — **F** 1. POWER matt króm / 2. PVD szatén grafit / 3. fekete / 4. PVD antik szatén arany — **M** A=140 mm B=200 mm vagy 1050 mm — **T** Stefano Boeri — **RENDELÉSRE: 3-4 HÉT**





levante

LEVANTE kőrozettás ___ **A** réz ___ **F** 1. PVD szatén grafit / 2. POWER matt króm / 3. PVD antik szatén arany / 4. PVD antik szatén vörösréz ___ **M** A=144 mm D=50 mm ___ **T** Maurizio Varratta ___ **RENDELÉSRE: 3-4 HÉT**

10 ÉV GARANCIA 



lucrezia

LUCREZIA kőrozettás és **LUCREZIA o2** négyzetozettás ___ **A** réz ___ **F** 1. fényes nikkél / 2. matt súrolt bronz / 3. PVD antik szatén arany ___ **M** A=141 mm D=50mm ___ **T** Marco Pisati ___ **MEGRENDÉLÉSRE: 3-4 HÉT**

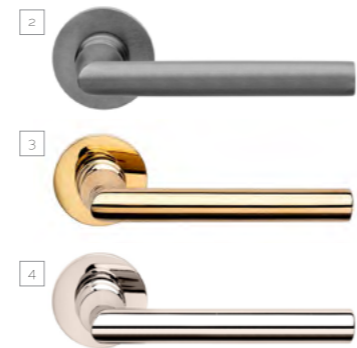
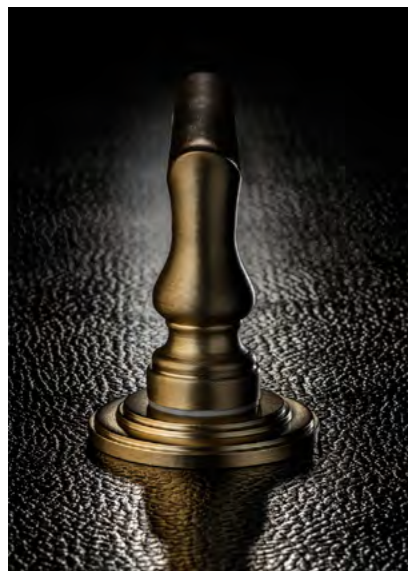

isabella

ISABELLA kőrozettás ___ **A** réz ___ **F** 1. matt súrolt bronz / 2. PVD szatén grafit / 3. PVD fényes antik arany / 4. fényes nikkél ___ **M** A=131mm D=50mm ___ **T** Marco Pisati ___ **MEGRENDÉLÉSRE: 3-4 HÉT**

10 ÉV GARANCIA 

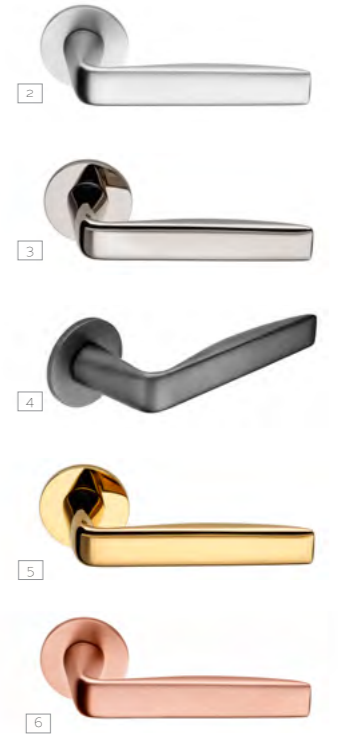
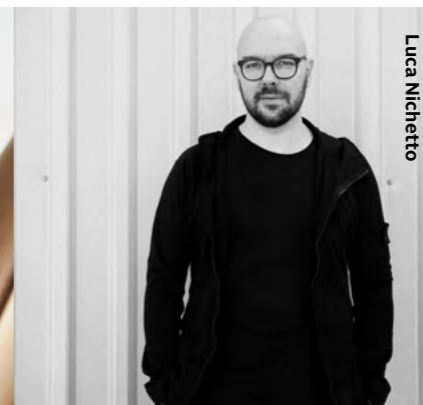
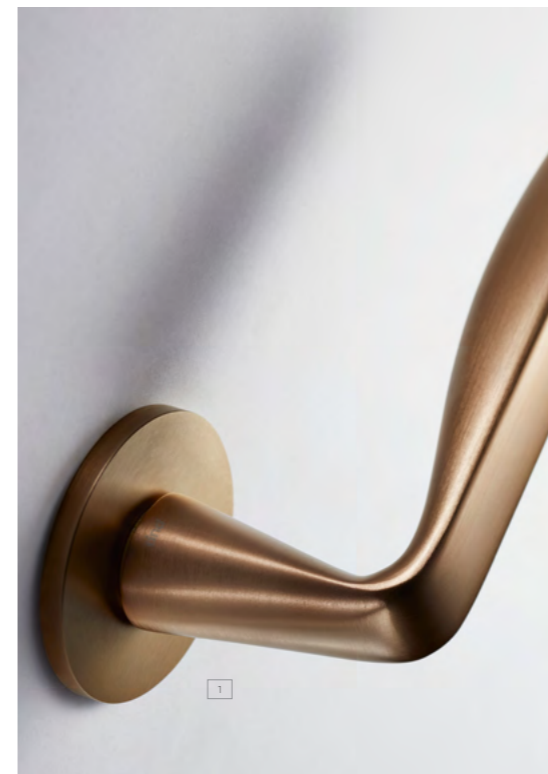

NEW viva!

VIVA! kőrozettás ___ **A** zamak ___ **F** 1. matt szatén bronz / 2. POWER matt króm / 3. fényes nikkél / 4. PVD szatén grafit / 5. PVD antik fényes arany / 6. PVD antik szatén vörösréz / 7. PVD antik szatén arany ___ **M** A=134 mm, D=50mm ___ **T** Luca Nichetto ___ **MEGRENDÉLÉSRE: 3-4 HÉT**

10 ÉV GARANCIA 

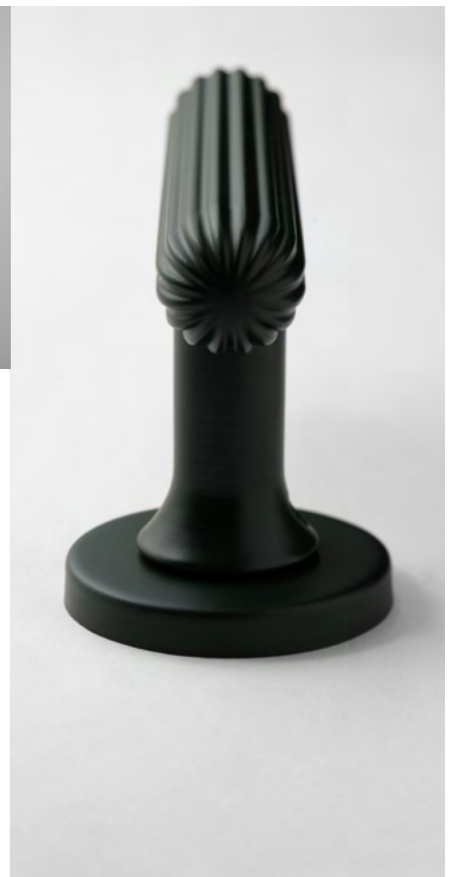
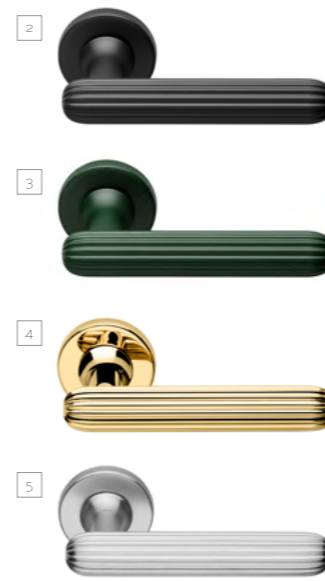

zeppelin

ZEPELIN kőrozettás ___ **A** réz ___ **F** 1. fényes nikkél / 2. matt fekete / 3. sötét smaragd zöld / 4. PVD antik fényes arany / 5. POWER súrolt króm ___ **M** A=132 mm, D=50mm ___ **T** Jaime Hayon ___ **MEGRENDÉLÉSRE: 3-4 HÉT**

10 ÉV GARANCIA 

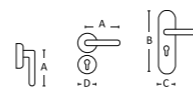

MANDELLI 1953

100% MADE IN ITALY

A Mandelli cég a világ egyik legismertebb luxus rézkilincs gyártója Milánóból, a formatervezés és a divat olasz fővárosából. Kreatív, látványos formavilágával, magas minőségével és igényes anyagválasztékával a design nemzetközi élvonalát képviseli, 1953 óta. A teljes termékválaszték megtekinthető honlapunkon kilincsek.eu, illetve a mandelli.it weboldalon.

A MANDELLI CÉG TELJES KÍNÁLATÁT FORGALMAZZUK, 4-6 HETES SZÁLLÍTÁSI IDŐVEL.

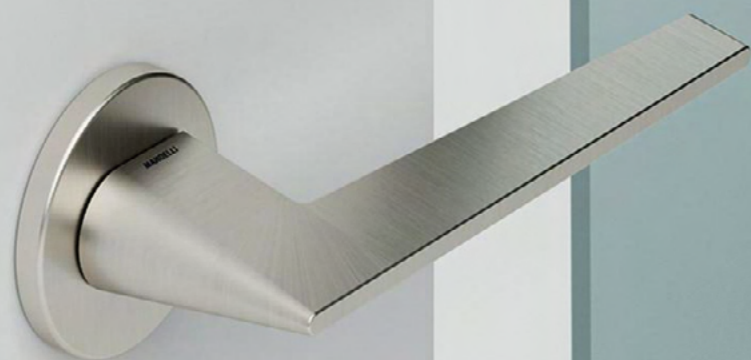

NEW

ARIES

WINNER OF GOOD DESIGN AWARD 2017

ALAPANYAG: réz
FELÜLET: matt króm, matt szatén nikkél, szatén réz, grafit, matt fekete
MÉRETEK: A=147 mm D=51 mm
TERVEZTE: Giuseppe Bavuso
RENDELÉSRE: 4-6 HÉT



NEW

ASTRID

WINNER OF GOOD DESIGN AWARD 2017

ALAPANYAG: réz
FELÜLET: fényes króm, matt króm, matt szatén nikkél, lakkozott réz, szatén réz, grafit
MÉRETEK: A=142 mm D=50 mm
TERVEZTE: Mandelli 1953
RENDELÉSRE: 4-6 HÉT



TWEE

ALAPANYAG: réz
FELÜLET: lakkozott réz, szatén réz, fényes króm, matt króm, matt szatén nikkél, grafit
MÉRETEK: 139 mm D=50 mm
TERVEZTE: Massimo Cavana
RENDELÉSRE: 4-6 HÉT

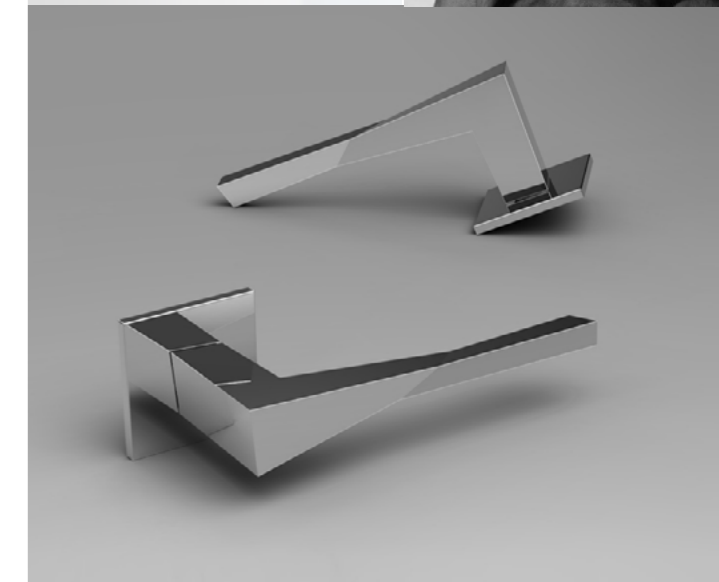

MANDELLI 1953

100% MADE IN ITALY

ZEIT

WINNER OF GOOD DESIGN AWARD 2017

ALAPANYAG: réz

FELÜLET: lakozott réz, szatén réz, fényes króm, matt króm, matt szatén nikkel, matt bronz

MÉRETEK: A=150 mm D=50 mm

TERVEZTE: Marco Piva

RENDELÉSRE: 4-6 HÉT

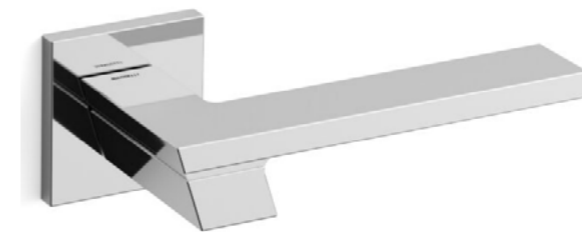

JET

ALAPANYAG: réz

FELÜLET: szatén réz, fényes króm, matt króm, matt fekete

MÉRETEK: A=138 mm D=50 mm

TERVEZTE: Mandelli 1953

RENDELÉSRE: 4-6 HÉT



ISI

ALAPANYAG: réz

FELÜLET: szatén réz, fényes króm, matt króm, matt szatén nikkel

MÉRETEK: 130 mm D=51 mm

TERVEZTE: Mandelli 1953

RENDELÉSRE: 4-6 HÉT

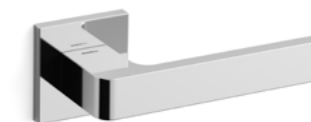

NEW LARIO

ALAPANYAG: réz

FELÜLET: lakozott réz, fényes króm, matt króm, matt szatén nikkel

MÉRETEK: A=130 mm D=50 mm

TERVEZTE: Mandelli 1953

RENDELÉSRE: 4-6 HÉT

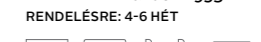

PP33

ALAPANYAG: réz

FELÜLET: imperiál bronz, lakozott réz, fényes króm, fényes nikkel, matt fekete és fényes rózsaarany

MÉRETEK: 134 mm D=51 mm

TERVEZTE: Mandelli 1953, Piero Portaluppi 1933-ban tervezett

klasszikus modellje alapján

RENDELÉSRE: 4-6 HÉT



NEW KIRI

ALAPANYAG: réz

FELÜLET: : lakozott réz, szatén réz, fényes króm, matt króm, matt szatén nikkel, matt bronz

MÉRETEK: A=133 mm D=51 mm

TERVEZTE: Mandelli 1953

RENDELÉSRE: 4-6 HÉT

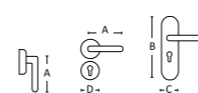
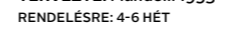

MANDELLI 1953

100% MADE IN ITALY



NEW
NURIA

ALAPANYAG: réz
 FELÜLET: szatén réz, matt króm, matt szatén nikkellel, grafit
 MÉRETEK: A=133 mm D=50 mm
 TERVEZTE: Mandelli 1953
 RENDELÉSRE: 4-6 HÉT

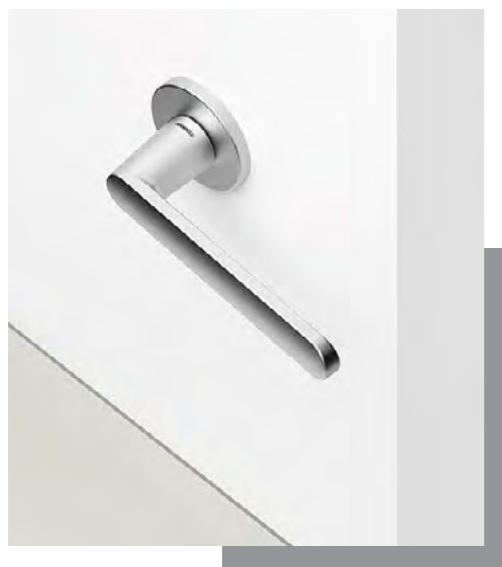

NEW
ZANTE

ALAPANYAG: réz
 FELÜLET: szatén réz, matt króm, matt szatén nikkellel
 MÉRETEK: A=130 mm D=51 mm
 TERVEZTE: Mandelli 1953
 RENDELÉSRE: 4-6 HÉT



NEW
SEVEN

ALAPANYAG: réz
 FELÜLET: lakkozott réz, grafit, gyöngyház fekete, fényes króm, matt bronz
 MÉRETEK: A=148 mm D=50 mm
 TERVEZTE: Marco Piva
 RENDELÉSRE: 4-6 HÉT

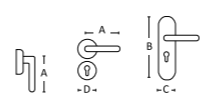

LORD hosszúcímes és rozettás

ALAPANYAG: réz
 FELÜLET: lakkozott réz/szatén réz, bronz, matt bronz
 MÉRETEK: A=131 mm B=268 mm C=48 mm D=51 mm
 TERVEZTE: Mandelli 1953
 RENDELÉSRE: 4-6 HÉT



NEW

RONDINE

ALAPANYAG: réz
 FELÜLET: lakkozott réz, szatén réz, antik bronz, matt króm
 MÉRETEK: A=130 mm D=51 mm
 TERVEZTE: Mandelli 1953
 RENDELÉSRE: 4-6 HÉT

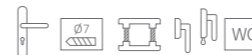

NORMA hosszúcímes és rozettás

ALAPANYAG: réz
 FELÜLET: lakkozott réz, szatén réz, fényes króm, bronz, matt bronz
 MÉRETEK: A=130 mm B=260 mm C=47 mm D=51 mm
 TERVEZTE: Mandelli 1953
 RENDELÉSRE: 4-6 HÉT



MODERN



/// készleten

FUTURA

F 1. alu F1 - ezüst színre eloxált 2. alu F4 - antik bronz színre eloxált
A alumínium M A=120 mm D=52 mm



/// készleten

FIONA

F szatén nikkél A zamak
M A=120 mm D=50 mm



/// készleten

FUTURA

F 1. lakkozott réz 2. szálciszolt matt króm A 1. réz 2. zamak
M A=115 mm D=52 mm



NEW

/// készleten

ACAPULCO fekete

F matt fekete A alumínium M A=132 mm D=52 mm



/// készleten

POLARIS

F 1. lakkozott réz 2. súrolt bronz A réz M A=120 mm D=50 mm



/// készleten

SOFIA rozettás, súrolt bronz

F súrolt bronz A réz M A=110 mm D=50 mm

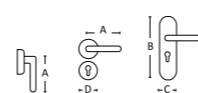



/// készleten
SOFIA hosszúcímes és rozettás, réz
F lakozott A réz M A=110 mm B=235mm C=38 mm D=50 mm



/// készleten
SOFIA hosszúcímes és rozettás, antik
F antik A réz M A=110 mm B=235mm C=38 mm D=50 mm



/// készleten
RAFFAELLA hosszúcímes és rozettás, réz
F lakozott A réz M A=112 mm B=226 mm C=38 mm D=50 mm



/// készleten
RAFFAELLA hosszúcímes és rozettás, súrolt bronz
F súrolt bronz A zamak M A=112 mm B=226 mm C=38 mm D=50 mm



/// készleten
SOFIA hosszúcímes és rozettás, króm
F fényes króm A zamak és réz M A=110 mm B=235mm C=38 mm D=50 mm



/// készleten
SOFIA hosszúcímes és rozettás, matt króm
F szálcsiszolt matt króm A zamak és réz M A=110 mm B=235mm C=38 mm D=50 mm



/// készleten
RAFFAELLA hosszúcímes és rozettás, króm
F fényes króm A zamak M A=112 mm B=226 mm C=38 mm D=50 mm



/// készleten
RAFFAELLA hosszúcímes és rozettás, matt króm
F szálcsiszolt króm A zamak M A=112 mm B=226 mm C=38 mm D=50 mm



/// készleten
CLAUDIA VARIO hosszúcímes és rozettás, réz
F lakozott A réz M 1. A=110 mm B=238mm C=37 mm 2. A=110 mm D=50 mm



/// készleten
CLAUDIA VARIO hosszúcímes, króm
F fényes króm A zamak M A=110 mm B=238mm C=37 mm



/// készleten
GOLF hosszúcímes és rozettás, súrolt bronz
F súrolt bronz A zamak M A=114 mm B=242 mm C=41 mm D=52 mm



/// készleten
GOLF hosszúcímes, szatén nikkal
F szatén nikkal A zamak M A=114 mm B=242 mm C=41 mm

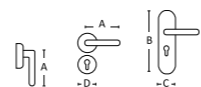



/// készleten
KYRA hosszúcímes és rozettás, réz
 F lakkozott A réz M A=130 mm B=245 mm C=42,5 mm D=52 mm



/// készleten
MARIKA hosszúcímes és rozettás, matt króm
 F matt króm A zamak M A=112 mm B=216 mm C=39 mm D=50 mm



/// készleten
GALAXY hosszúcímes és rozettás, matt króm
 F szálcsiszolt króm A zamak és réz M A=120 mm B=245 mm C=43 mm D=52 mm



/// készleten
KYRA hosszúcímes és rozettás, króm
 F fényes króm A réz M A=130 mm B=245 mm C=42,5 mm D=52 mm



/// készleten
COOL hosszúcímes és rozettás, szatén nikkel
 F szatén nikkel A zamak M A=125 mm B=244 mm C=42 mm D=52 mm



/// készleten
GALAXY
 F 1. szatén nikkel 2. súrolt bronz A alumínium
 M A=118 mm D=53 mm



/// készleten
GALAXY
 F ALU F1 - ezüst színre eloxált és szálcsiszolt 2. szálcsiszolt acél
 A 1. alumínium 2. rozsdamentes acél M 1. A=115 mm 2. A=125 mm D=52 mm



/// készleten
KYRA hosszúcímes és rozettás, matt króm
 F matt króm A réz M A=130 mm B=245 mm C=42,5 mm D=52 mm



/// készleten
PORTO hosszúcímes és rozettás, szatén nikkel
 F szatén nikkel A zamak M A=120 mm B=243 mm C=42 mm D=52 mm



/// készleten
DETROIT
 F 1. ALU F1 - ezüst színre eloxált, szálcsiszolt 2. matt fekete
 3. ALU F4 - antik jellegűre eloxált
 A alumínium M A=120 mm D=52 mm



/// készleten
PHAEDRA
 F 1. fényes króm 2. matt króm
 A zamak M A=120 mm D=50 mm

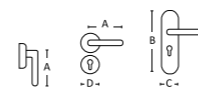



/// készleten

VALENTINA hosszúcímes, patinás

F patinás réz A réz M A=110 mm B=255 mm C=33 mm



/// készleten

VALENTINA rozettás, patinás

F patinás réz A réz M A=110 mm D=50 mm



/// készleten

VALENTINA hosszúcímes, réz

F lakkozott A réz M A=110 mm B=255 mm C=33 mm



/// készleten

VALENTINA rozettás, réz

F lakkozott A réz M A=110 mm D=50 mm



CLASSIC



/// készleten

CASTELLO rozettás

F súrolt bronz A zamak M A=126 mm D=53 mm

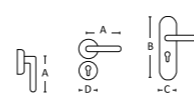

CLASSIC

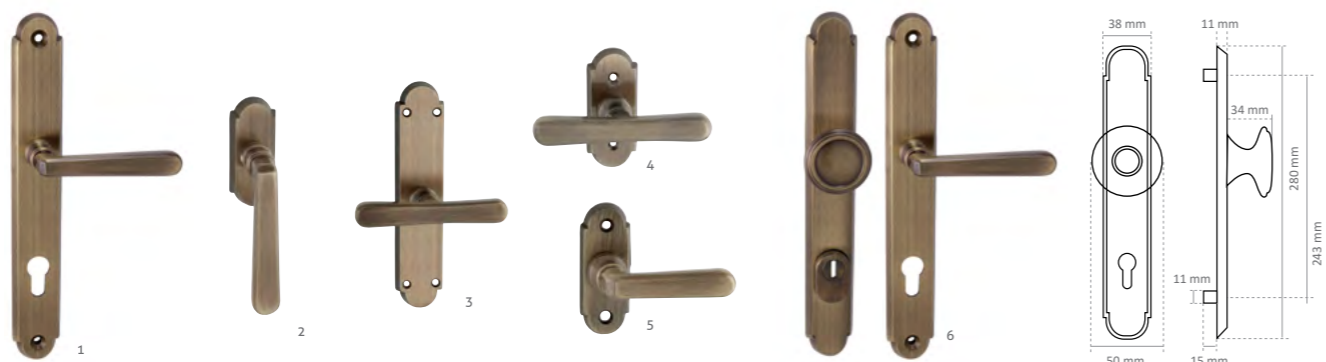

/// készleten 1-5. /// rendelésre: 6. - a szállítási időponttal kapcsolatban érdeklődjön vevőszolgálatunkon

ALT WIEN súrolt bronz 1. hosszúcímes 2. ablakfélkilincs 3. T-kilincs hosszú címmel 4. kis T-kilincs 5. kis félkilincs 6. bejárati grt.

F súrolt bronz **A** réz **M** 1. A=112 mm B=254 mm C=33 mm 2. A=112 mm B=75 mm C=36 mm 3. A=118 mm B=168 mm C=36 mm 4. A=118 mm B=78 mm C=32 mm 5. A=58 mm B=79 mm C=33 mm **6. Bejárati biztonsági kilincs grt.**, kilincs-kilincs és gomb-kilincs változatban, cilindervédő pajzzsal vagy anélkül. Csak belülről oldható, a külső oldalon a csavarok nem láthatók. A külső oldalon a cím alá helyezett acélpajzs védi a zárat felfúrás ellen. Választható kilincs-cilinderközép távolságok: 72mm, 90mm, 92mm.

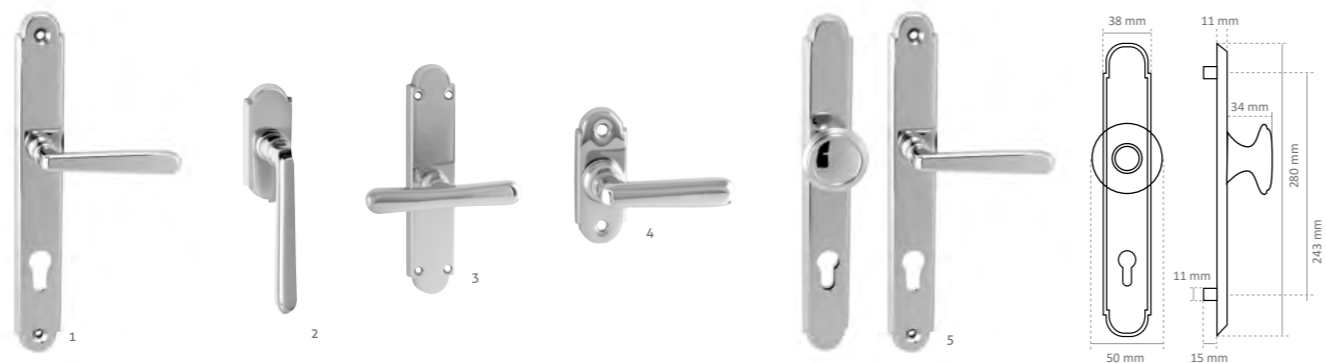

/// készleten 1-4. /// rendelésre: 5. - a szállítási időponttal kapcsolatban érdeklődjön vevőszolgálatunkon

ALT WIEN króm - 1. hosszúcímes 2. ablakfélkilincs 3. T-kilincs hosszú címmel 4. kis félkilincs 5. bejárati grt.

F fényes króm **A** réz **M** 1. A=112 mm B=254 mm C=33 mm 2. A=112 mm B=75 mm C=36 mm 3. A=118 mm B=168 mm C=36 mm 4. A=58 mm B=79 mm C=33 mm **5. A bejárati biztonsági kilincs grt.** leírását lásd: ALT WIEN súrolt bronznál 6. pont

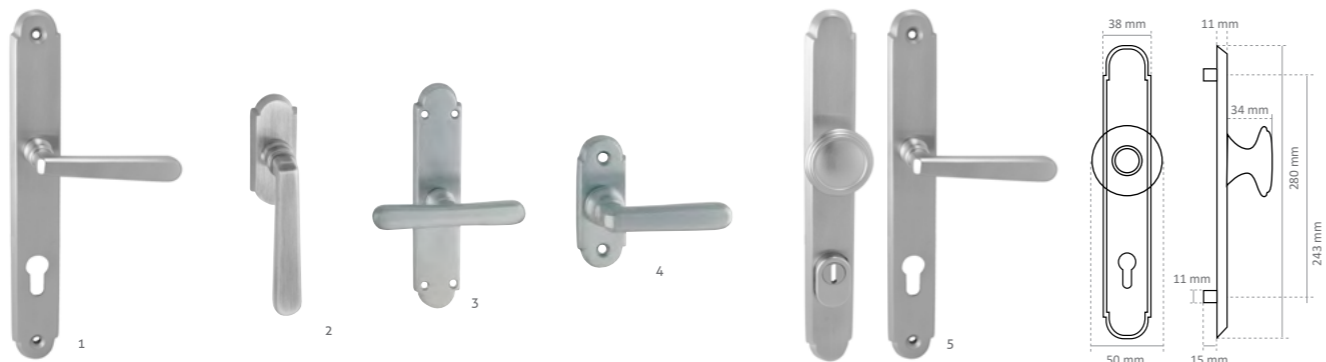

/// készleten 1-4. /// rendelésre: 5. - a szállítási időponttal kapcsolatban érdeklődjön vevőszolgálatunkon

ALT WIEN matt króm - 1. hosszúcímes 2. ablakfélkilincs 3. T-kilincs hosszú címmel 4. kis félkilincs 5. bejárati grt.

F matt króm **A** réz **M** 1. A=112 mm B=254 mm C=33 mm 2. A=112 mm B=75 mm C=36 mm 3. A=118 mm B=168 mm C=36 mm 4. A=58 mm B=79 mm C=33 mm **5. A bejárati biztonsági kilincs grt.** leírását lásd: ALT WIEN súrolt bronznál 6. pont



Kilincsek felújításhoz, renováláshoz

Az ebben a fejezetben található klasszikus kilincsek egy részét kifejezetten műemlék jellegű felújításokhoz ajánljuk, ahol a cél a régi polgári lakások eredeti stílusának megőrzése. A STEFANIA kilincsek ráadásul – egyedi megrendelés alapján – megvásárolhatók korhű, lakkozatlan felülettel is. A STEFANIA és az ALT WIEN családban egyedi ablakkilincsek is választhatók az ajtókilincsek mellé.



/// készleten 1-4. /// rendelésre: 6. - a szállítási időponttal kapcsolatban érdeklődjön vevőszolgálatunkon

ALT WIEN réz 1. hosszúcímes 2. ablakfélkilincs 3. T-kilincs hosszú címmel 4. kis félkilincs 5. kis T-kilincs 6. bejárati grt.

F lakkozott **A** réz **M** 1. A=112 mm B=236 mm C=30 2. A=112 mm B=75 mm C=36 mm 3. A=118 mm B=168 mm C=36 mm 4. A=58 mm B=79 mm C=33 mm 5. A=118 mm B=78 mm C=32 mm **6. A bejárati biztonsági kilincs grt.** leírását lásd: ALT WIEN súrolt bronznál 6. pont



/// készleten

STEFANIA 1. hosszúcímes 2. kulcslyuktakarós 3. gombos 4. félkilincs 5. Pinocchio félkilincs 6. Pinocchio T-kilincs 7. Stefania T-kilincs nagy talppal

F 1-7. lakkozott 1-4. kapható lakkozás nélkül is, egyedi megrendelésre **A** réz **M** 1-3. A=110 mm B=236 mm C=30 mm 4. A=110 mm D=30x68 mm 5. A=59 mm B=67 mm C=25 mm 6. A=98 mm B=67 mm C=27 mm 7. A=98 mm B=163 mm C=37 mm

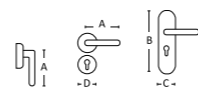

CLASSIC



/// készleten

DIANA hosszúcímes, patinás

F patinás réz, festett porcelán A réz M A=118 mm B=255mm C=33mm



/// készleten

DIANA rozettás, patinás

F patinás réz, festett porcelán A réz M A=118 mm D=50 mm



/// készleten

TOLEDO rozettás

F súrolt bronz A zamak M A=112mm C=52 mm

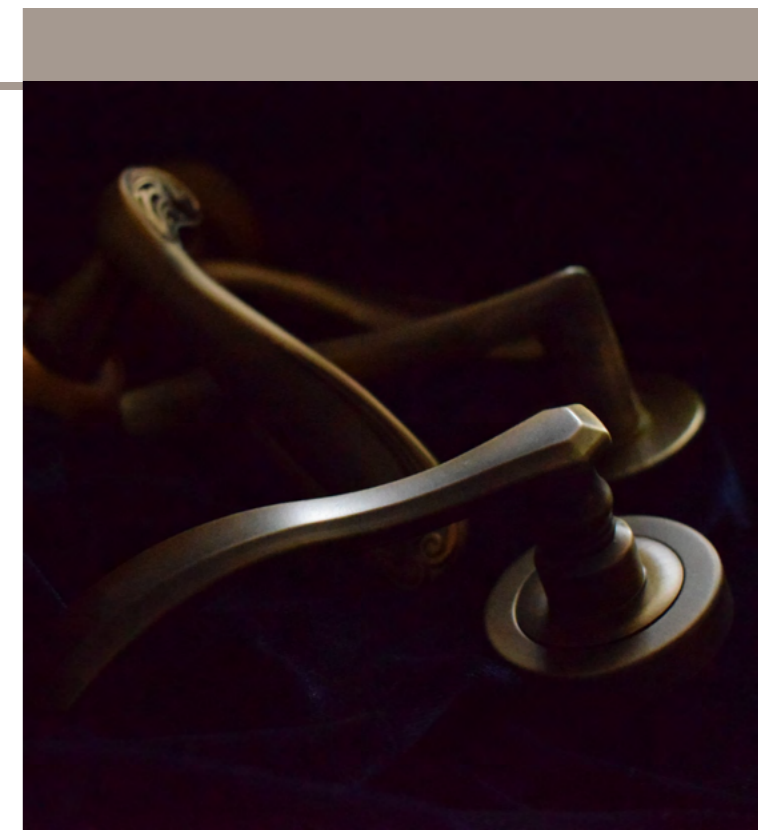

/// készleten

TOLOSA hosszúcímes, szatén réz

F lakkozott és részben szálcsiszolt A réz M A=122 mm B=260mm C=44 mm



/// készleten

TOLOSA hosszúcímes, súrolt bronz

F súrolt bronz A réz M A=122 mm B=260mm C=44 mm



/// készleten

RIVIERA hosszúcímes

F súrolt bronz A zamak M A=117mm B=261 mm C=46 mm



/// készleten

RIVIERA rozettás

F súrolt bronz A zamak M A=117 mm D=50 mm



/// készleten

TOLOSA rövidcímes, súrolt bronz

F súrolt bronz A réz M A=122 mm B=185mm C=38 mm
Csak 55 és 72 mm távolsággal



/// készleten

TOLOSA rozettás, súrolt bronz

F súrolt bronz A réz M A=122 mm D=50 mm



/// készleten

MALAGA hosszúcímes

F súrolt bronz A zamak M A=116 mm B=261 mm C=46 mm



/// készleten

MARCO hosszúcímes

F lakkozott A réz M A=110 mm B=247mm C=43,5 mm

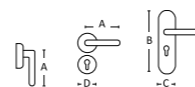

CLASSIC



/// készleten

MADEIRA hosszúcímes

F súrolt bronz A zamak M A=115 mm B=240 mm C=42 mm



/// készleten

MADEIRA rozettás

F súrolt bronz A zamak M A=115 mm D=52 mm



/// rendelésre 3-4 hét

WIEN hosszúcímes

F antik A réz M A=135 mm B=240 mm C=45 mm



/// rendelésre 3-4 hét

WIEN rozettás

F antik A réz M A=135 mm D=55x68 mm



1



2



3



4



5



NEMES
anyagok,
NEMES
design



/// rendelésre 3-4 hét

MICHELLE rozettás/hosszúcímes

F 1. lakkozott réz, 2. fényes króm - matt króm, 3. fényes króm - szatén nikkel, 4., 6. matt súrolt bronz, 5. antracit, 7. fényes króm - fekete levélmintás, 8. vintage fehér A réz M A=132 mm D=57 mm



/// rendelésre 3-4 hét

MICHELLE ablakkilincses/rozettás/hosszúcímes/ajtóhúzó

F ezüst - pavé A réz M A=132 mm D=57 mm



A bejárati ajtóra is ugyanazt a kilincset szeretné?

JÓ HÍRÜNK VAN!

Nagyon sok kilincsmodellünk kombinálható bejárati garnitúraként, a nagy biztonságú Universal címmel vagy a Mantova keskeny bejárati címmel. Keresse a kilincsmodellek mellett az Universal és a Mantova termékre utaló piktogramokat!

Bővebb információ: a 74. és 77. oldalon található.

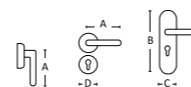

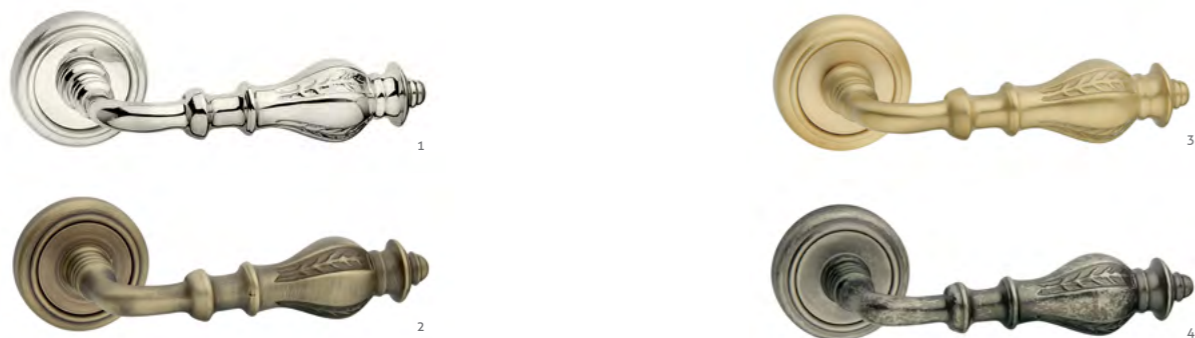

/// rendelésre 3-4 hét

VITTORIA körrozettás

F 1. fényes nikkell 2. súrolt bronz 3. szatén réz 4. antik vas
A réz M A=125 mm D=57 mm



/// rendelésre 3-4 hét

TASHA körrozettás

F 1. lakkozott réz 2. fényes króm 3. matt súrolt bronz 4. szatén nikkell 5. antik vas A réz M A=132 mm D=52 mm



/// rendelésre 3-4 hét

FLORA rozettás/hosszúcímes/ajtóhúzó

F 1. lakkozott réz és kék festett 2. fényes króm és kék festett 3. súrolt bronz
A réz M A=140 mm D=58 mm / M A=140 mm D=58 mm



/// rendelésre 3-4 hét

TASHA körrozettás porcelán betéttel

F 1. fényes króm és fehér porcelán 2. matt súrolt bronz és fehér porcelán
3. antik vas és fehér porcelán A réz és porcelán M A=132 mm D=52 mm



/// rendelésre 3-4 hét

TASHA hosszúcímes

F fényes króm | Rendésre: lakkozott réz, matt súrolt bronz, szatén nikkell, antik vas A réz M 132 mm B=285 mm C=53 mm



ELŐTTE

UTÁNA

Pánttakaró

MUTASSA MEG, AMI SZÉP, ÉS TAKARJA EL, AMI KEVÉSBÉ!

Válasszon az ajtópánt letakarására az ajtókilincsel harmonizáló pánttakarót.

Pánttakarók (pántsapkák): 108. oldal



/// rendelésre 3-4 hét

ANNA

F 1. antik ezüst 2. súrolt bronz
A réz M A=125 mm D=58 mm

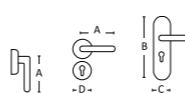

/// rendelésre 3-4 hét

ANNA ESSENCE

F 1. fényes króm - szatén nikkell 2. súrolt bronz
A réz M A=125 mm D=58 mm

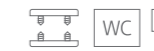

CLASSIC



TUPAI

/// rendelésre 3-4 hét

ALICANTE hosszúcímes

F lakkozott réz, súrolt bronz, antik vas A réz M A=113 mm B=277 mm C=48 mm



NEW

/// rendelésre 3-4 hét

LYRA rozettás, antik vas

F antik vas A réz M A=110 mm D=50 mm



TUPAI

/// rendelésre 3-4 hét

ALICANTE körrozettás

F lakkozott réz, súrolt bronz, antik vas A réz M A=113 mm D=52 mm



NEW

/// rendelésre 3-4 hét

LYRA rozettás, fényes króm

F fényes króm A réz M A=110 mm B=255 mm C=33 mm



NEW

/// rendelésre 3-4 hét

LYRA hosszúcímes, fényes króm

F fényes króm A réz M A=110 mm B=255 mm C=33 mm



NEW

/// rendelésre 3-4 hét

LYRA rozettás, réz

F lakkozott A réz M A=110 mm D=50 mm



NEW

/// rendelésre 3-4 hét

LYRA hosszúcímes, réz

F lakkozott A réz M A=110 mm D=50 mm

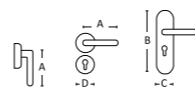
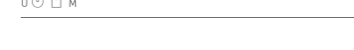
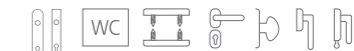

Ablakkilincs

Csaknem az összes kilincsmodellünkből kapható ablakkilincs változat is. Ezt a lehetőséget az ablakkilincs piktogram jelzi:





RUSTIC

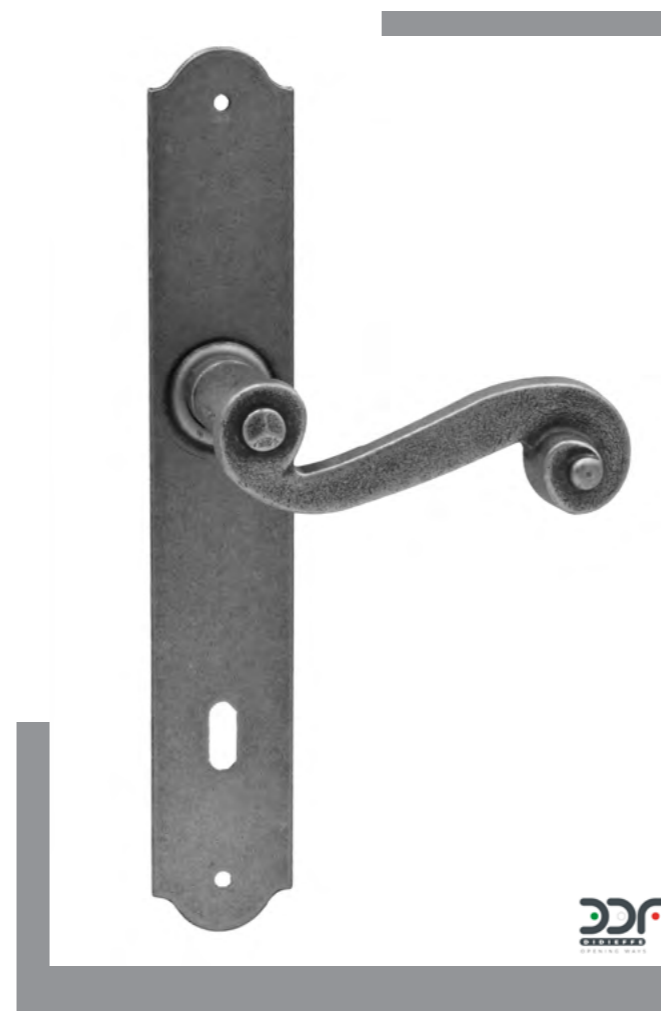

NEW

/// készleten

MASER kovácsoltvas

F ezüstszürke A fogantyú: zamak / cím: vas M A=113 mm B=248 mm C=40 mm



/// a szállítási időponttal kapcsolatban érdeklődjön vevőszolgálatunkon

VALENTINA hosszúcímes, kovácsoltvas

F fekete A kovácsoltvas M A=120 mm B=240 mm C=30 mm



/// a szállítási időponttal kapcsolatban érdeklődjön vevőszolgálatunkon

VALENTINA díszes rozettás, kovácsoltvas

F fekete A kovácsoltvas M A=120 mm D=30x68 mm

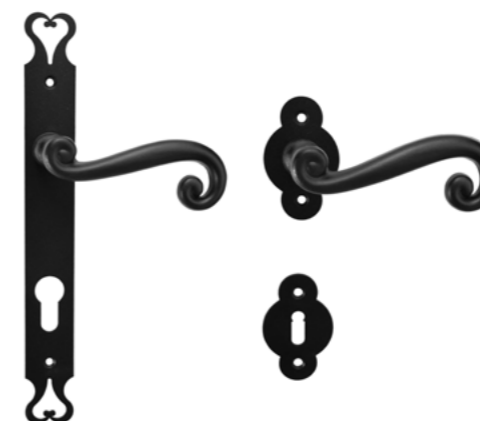

NEW

/// készleten

SERRANO DDF hosszúcímes és díszes rozettás

F fekete A fogantyú: zamak / cím: vas M A=105 mm B=250 mm C=30 mm D=50 mm

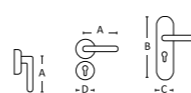

/// a szállítási időponttal kapcsolatban érdeklődjön vevőszolgálatunkon

VALENTINA körrozettás, kovácsoltvas

F fekete A kovácsoltvas M A=120 mm D=50 mm



RUSTIC



/// készleten

GENOVA hosszúcímes kovácsoltvas jellegű

F porszórt fekete A zamak és acél
M A=115 mm B=280 mm C=44 mm



/// készleten

MADEIRA hosszúcímes kovácsoltvas jellegű

F porszórt fekete A zamak és acél
M A=115 mm B=240 mm C=42 mm



GL 1403B
fehér



GL 1403P
fekete



Alkatrészek

/// készleten

1403 RUSZTIKUS TOLÓAJTÓ-VASALAT

GL 1403P
Rusztikus tolóajtó-vasalat, fekete porszórt, 2m, sín és szerelőegység kompletten, max. terhelhetőség: 80 kg

GL 1403B
Rusztikus tolóajtó-vasalat, fehér porszórt, 2m, sín és szerelőegység kompletten, max. terhelhetőség: 80 kg

GL - ABS
Fékező kiegészítő egység az 1403 tolóajtó-vasalat rendszerhez.
KÜLÖN RENDELHETŐ

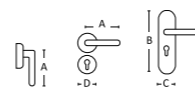

Klasszikus design
illik a zsalugáterek klasszikus stílusához

Hosszútávú működés
szabadalmaztatott utánállítási lehetőségek

Erős, tartós
nem rozsdásodó, horganyzott acél alapanyag, tartós, UV-álló bevonattal

Betörésvédelem
otthona biztonságát növelő megoldások

Állítható árnyékolás
mozgatható lamellák segítségével

Miért éppen a **MAESTRO**-tól?

Mediterrán hangulat
egyenesen Olaszországból

Sokféle megoldás
ajtóra, ablakra, hőszigetelt falakra is

Kényelem és megtakarítás
nyáron a melegtől, télen a hidegtől óvja otthonát

Könnyű karbantartás
újrafestéskor kivethetők a lamellák

WWW.KILINCSEK.EU

Mit tudnak a projekt vasalatok?

A projekt vagy objekt vasalatok elsősorban közületi felhasználásra, kifejezetten nagy igénybevételre lettek kialakítva, tartósságukat és strapabírásukat független minősítések is tanúsítják. A DIN EN 1906 szabvány a vasalatokat 4 használati osztályba sorolja, az alábbiak szerint:

1. HASZNÁLATI OSZTÁLY:

átlagos használati gyakoriságú ajtókhöz, ahol várható a megfelelően óvatos és rendeltetésszerű használat – lakáscélú felhasználásra ajánlott

2. HASZNÁLATI OSZTÁLY:

átlagos használati gyakoriságú ajtókhöz, ahol várható a megfelelően óvatos, de esetenként nem rendeltetésszerű használat – főleg irodai felhasználásra javasolt.

3. HASZNÁLATI OSZTÁLY:

nagy használati gyakoriságú ajtókhöz, közületekbe, ahol kevésbé valószínű az óvatos használat, és várható a gyakori, nem rendeltetésszerű használat – a nagyközönség által látogatott középületekbe ajánlott

4. HASZNÁLATI OSZTÁLY:

olyan ajtókhöz, melyek gyakran vannak kitéve erőhatásoknak vagy rongálásnak, pl. futball stadionok ajtajára, autós pihenőkben lévő nyilvános illemhelyek ajtajára.

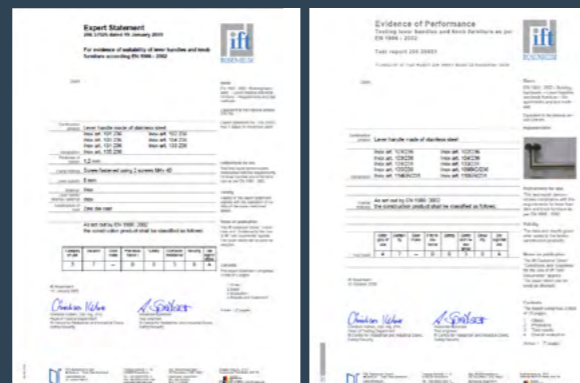

PRO OBJECT 4

A legerősebb igénybevételnek is megfelelő, „vandálbiztos” vasalat, nagy forgalmú közintézményekben, kórházakban, bevásárló központokban, kollégiumokban vagy akár stadionokban is használható. A DIN EN 1906 szabvány szerint 4-es használati osztályba sorolt vasalat. 10 év működési és felületi garancia. A kilincs a rozettához vagy a címhez van szerelve, rugóztott termék. Fém alaplappal, M4-es átmenő csavarral és a rozettához hegesztett megvezető hüvellyel szállítjuk.

PRO OBJECT 3

A DIN EN 1906 szabvány szerint a 3. használati osztályba sorolt termék, nagyon ellenálló fém alaplappal, rugóval, M4-es átmenő csavarral és a rozettához hegesztett megvezető hüvellyel készül. Ajánlott irodaházakba, társasházakba, illetve közintézményekbe. 5 év működési és felületi garanciát biztosítunk hozzá.

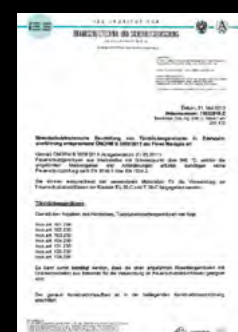

TŰZGÁTLÓ T90

A DIN 18273 szabvány alapján tűzgátlóként minősített, T30 vagy T90 besorolású, azaz 30 vagy 90 perces tűzgátlást biztosító vasalat, DIN EN 1906 szabvány szerint 4-es használati osztályba sorolt vasalat. 10 év működési és felületi garancia. A kilincs a rozettához vagy a címhez van szerelve, rugó nélkül, fém alaplappal, M4-es átmenő csavarral és a rozettához hegesztett megvezető hüvellyel, illetve 9-es tengellyel szállítjuk.



Maestro Longlife

A Maestro Longlife kilincseket elsősorban közintézmények számára terveztük és gyártottuk.

Számtalan hazai épületben: irodákban, rendelőkben, iskolákban, plázákban, gyárakban sikeresen bizonyították már kiváló minőségüket. A könnyebb átláthatóság kedvéért úgy döntöttünk, hogy kifejezetten tartós, DIN 3 vagy DIN 4 minősítéssel rendelkező kilincseink kapjanak egységes és könnyen érthető jelölést: ez lett a Longlife jel. Mivel ezek a kilincsek óriási igénybevételre készültek, a hétköznapi, lakáscélú használat során igen hosszú élettartamot bírnak ki, akár több évtizedig is hibátlanul működnek. Teljesítményüket német és más európai minőségellenőrző intézmények tesztelték, amelyek tanúsítják, hogy a Maestro Longlife termékek 200.000 használatot mindenféle minőségcsökkenés nélkül kibírnak.



www.kilincsek.eu

PROJECT



/// készleten

THEMA PRO műanyag és fémalaplapos grt.

F szálcsiszolt A rozsdamentes acél M 1. A=130 mm D=52 mm / 2. A=130 mm D=52 mm / 3. A=130 mm B=225 mm C=38 mm / 4. A=130 mm félkilincs takaró: 31x62 mm / 5. A=130 mm B=170 mm C=44 mm

1. Nagy teherbírási műanyag alaplapos rozettával, önmetsző átmenő csavarral

2. Nagy teherbírási fémalaplapos rozettával, metrikus átmenő csavarral. Mindkettő elsősorban lakossági felhasználásra.



DIN EN 1906 - PFB
3-as használati osztály → 3 7 - 0 0 3 0 A

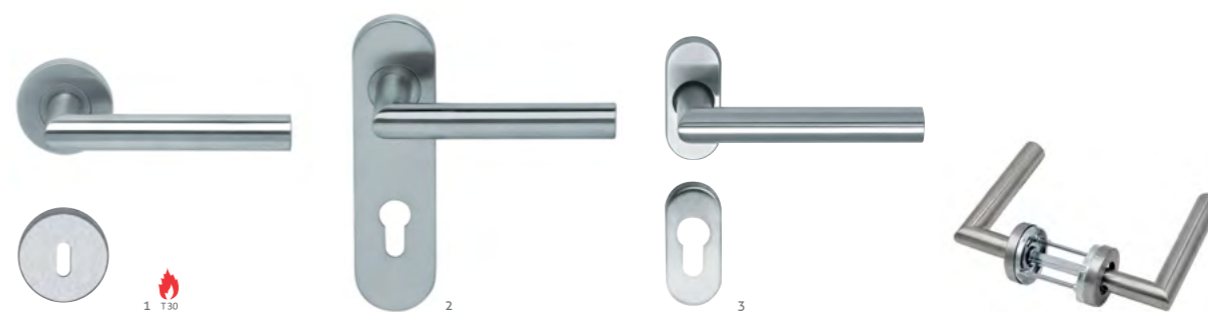

/// készleten

THEMA PRO OBJECT 3

F szálcsiszolt A rozsdamentes acél M 1. A=130 mm D=52 mm / 2. A=130 mm B=170 mm C=44 mm / 3. A=130 mm rozetta=30x60 mm

Nagy teherbírási, közületi felhasználásra is ajánlott kilincs, ift ROSENHEIM DIN 3 minősítéssel. A 🔥 piktogrammal jelölt termékek tűzgátló változatban is kaphatók.



DIN EN 1906 - PFB
4-es használati osztály → 4 7 - 0 0 3 0 A

DIN EN 1906 - PFB
4 7 - 0 1 3 0 U

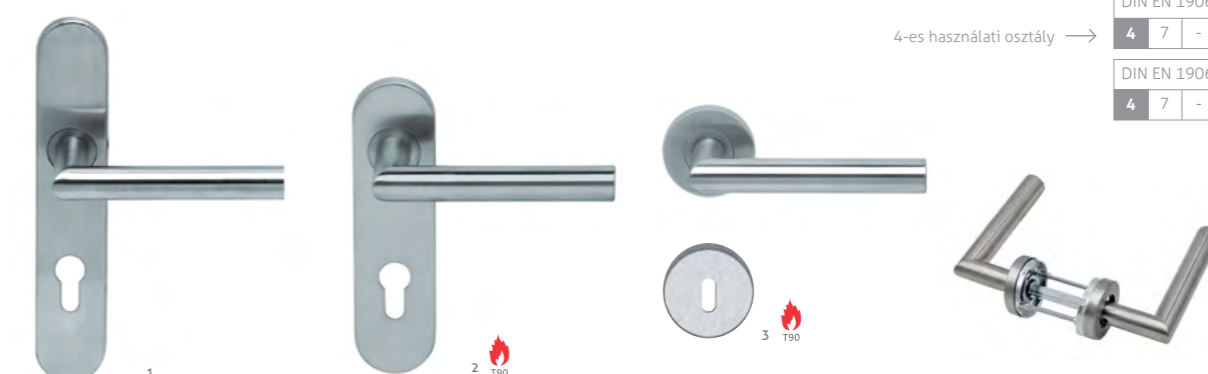

/// rendelésre 3-4 hét

THEMA PRO OBJECT 4

F szálcsiszolt A rozsdamentes acél M 1. A=130 mm B=220 mm C=40 mm / 2. A=130 mm B=170 mm C=44 mm / 3. A=130 mm D=52 mm

Nagy teherbírási, közületi felhasználásra is ajánlott, vandálbiztos kilincs, ift ROSENHEIM DIN 4 minősítéssel. A 🔥 piktogrammal jelölt termékek tűzgátló változatban is kaphatók.

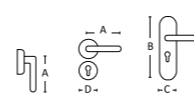



/// készleten

RONDO PRO

F szálcsiszolt A rozsdamentes acél M 1. A=148 mm D=52 mm 2. A=148 mm B=225 mm C=38 mm 3. A=148 mm B=170 mm C=44 mm 4. A=148 mm rozetta=30x60 mm

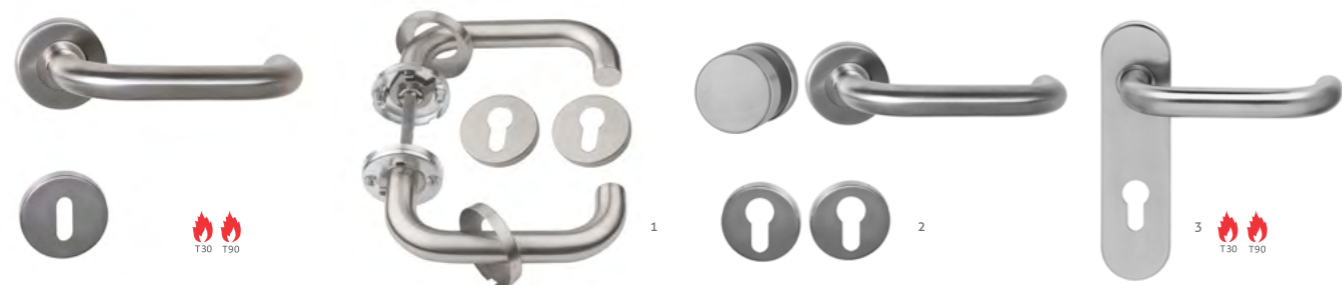

/// készleten

RONDO PRO OBJECT 3 és OBJECT 4

F szálcsiszolt A rozsdamentes acél M 1. A=148 mm D=52 mm 2. A=148 mm D=52 mm 3. A=148 mm B=170 mm C=44 mm

Nagy teherbírású, kültéren felhasználásra is ajánlott kilincs, ift ROSENHEIM DIN 3 illetve DIN 4 minősítéssel. A piktogrammal jelölt termékek tűzgátló változatban is kaphatók.



/// készleten

1. URSULA rövidcímes alu F1 normál vagy tűzgátló
2. URSULA tűzgátló fekete

F 1. ezüst színre eloxált 2. fekete A 1. alumínium 2. acél és műanyag M A=145 mm B=170 mm C=45 mm



/// készleten

1. URSULA alu F1
2. URSULA műanyag

F 1. ezüst színre eloxált 2. fehér és fekete raktárról, más színek megrendelésre A 1. alumínium 2. műanyag M 1. A=130 mm D=52 mm 2. A=126 mm D=50 mm

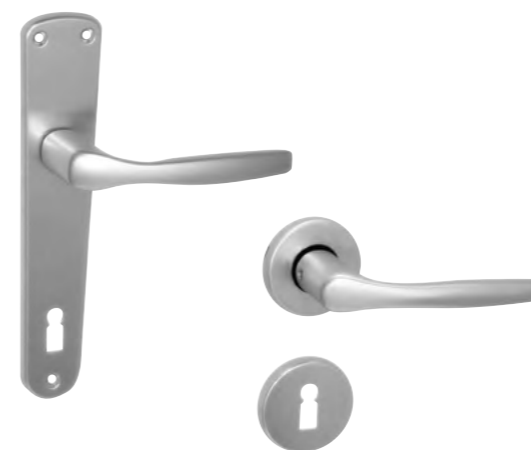

/// készleten

CHRISTIE alu F1

F ezüst színre eloxált A alumínium M A=121 mm B=205 mm C=32 mm D=52 mm

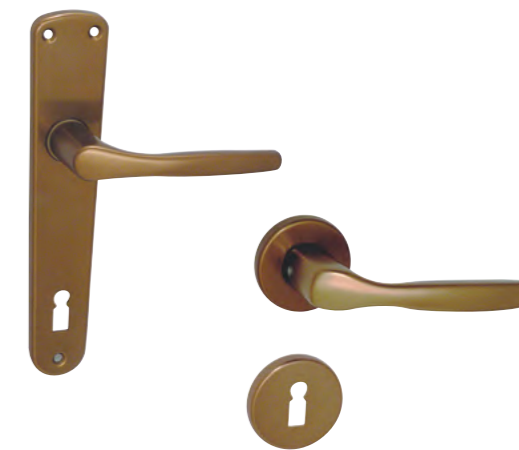

/// készleten

CHRISTIE alu F4

F antik színre eloxált A alumínium M A=121 mm B=205 mm C=32 mm D=52 mm



/// készleten

SAVANNA körrozettás

F 1. ezüst színre eloxált (F1) 2. antik színre eloxált (F4) A alumínium M A=135 mm B=228 mm C=43 mm D=52 mm

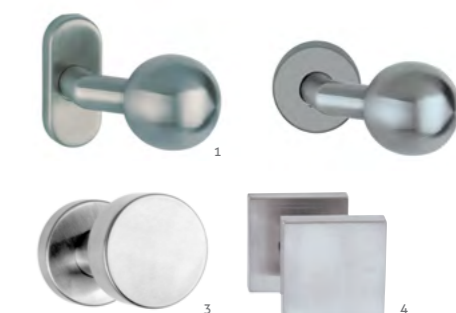

/// készleten

GOMBOK eltolt, inox

1. Eltoló gömb gomb ovározettán,
2. Eltoló gömb gomb körrozettán
3. Fixgomb rozettán, eltolt (új) bal/jobb
4. Fixgomb rozettán négyzetes eltolt bal/jobb

F szálcsiszolt A rozsdamentes acél M 1-3. D=50 mm 4. 51x51mm



/// készleten

GOMBOK szimmetrikus, inox

1. Fixgomb gömb, körrozettán F szálcsiszolt A rozsdamentes acél M=50 mm
2. Fixgomb hengeres (új), körrozettán F szálcsiszolt acél / fekete A rozsdamentes acél M=50 mm
3. Fixgomb-fixgomb, körrozettán, inox (új), heng. DIN3 F szálcsiszolt A rozsdamentes acél M=50 mm
4. Fixgomb körrozettán, alu, kerek F ezüst színre eloxált (F1) vagy antik színre eloxált (F4) A alumínium M=50 mm
5. Fixgomb négyzetes, rozettán F szálcsiszolt A rozsdamentes acél M=50 mm
6. Forgógomb rozettán, inox gömb PZ 50mm F szálcsiszolt A rozsdamentes acél M=50 mm

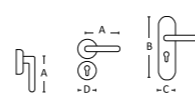

Universal



Az összes **Universal piktogrammal** jelölt kilincsmodellel kombinálható.

Nagyon biztonságos, kiválóan variálható és jól bevált modellünk az Universal bejárati kilincsgarnitúra.

JELLEMZŐK

- magas biztonsági fokozatú bejárati modell, MABISZ minősítéssel rendelkezik, csak belülről szerelhető átmenő csavarok segítségével, melyek kívülről nem oldhatók és nem is láthatók,
- fúrásbiztos biztonsági acélbetét védi a zárat a cilinderlyuk körül és teljes külső cím alatt a nagyobb biztonság érdekében,
- 90mm vagy 92mm kilincs-cilinder távolsággal kapható,
- kilincs-kilincs és gomb-kilincs változatban is kapható,
- a kilincs-kilincs változat kilincsműködtetésű zárral is szerelhető, mivel a kilincs fel is emelhető,
- egészen vastag, akár 110 mm vastagságú ajtókhöz is alkalmazható, amit a tartozékok (csavar, tengelyek) tesznek lehetővé,

- a tartozék csavarok a megfelelő méretre rövidíthetők, a menet roncsolása nélkül,
- készletről rendelhető minden változatban (a készlet erejéig),
- széles színválasztékot biztosítunk: lakozott réz, súrolt bronz, fényes króm, matt króm, szatén nikkell (inox jellegű), fekete,
- a gomb és a cím formavilága illik mind a modern, mind a klasszikus ajtókhöz,
- bármely U piktogrammal jelölt kilincsmodellel rendelhető a cím és a gomb, így harmonizálható a lakás többi kilincsel.

TUPAI



/// A szállítási időponttal kapcsolatban kérjük, érdeklődjön vevőszolgálatunkon.

FORTE SZÖGLETES BIZTONSÁGI VASALAT, CILINDERVÉDŐVEL

F 1. fényes króm 2. nikkell perla (gyöngyházfényű matt nikkell) 3. króm perla (homogén, nem súrolt matt króm) 4. matt fekete
A zamak és acél Kívülről nem oldható, csak belülről szerelhető, átmenő csavarral. Kilincs-kilincs és gomb-kilincs változatban. 72PZ és 92PZ

TUPAI



/// készleten

UNIVERSAL BIZTONSÁGI GRT.

F 1. lakozott réz 2. fényes króm 3. szálcsiszolt króm 4. súrolt bronz 5. szatén nikkell (inox hatású) 6. fekete

A réz M B=246 mm C=44 mm E=70 mm F=130 mm

Kívülről nem oldható, csak belülről szerelhető, átmenő csavarral. Kilincs-kilincs és gomb-kilincs változatban, minden esetben rugó nélkül szerelhető.

Belső acél pajzzsal szerelve. MABISZ minősítéssel rendelkezik. 90PZ és 92PZ lyukaszással. Bármely, az itt látható piktogrammal jelölt kilincssel választható, a képen pl. Futura, a Tolosa ill. a Thema kilincssel szerelve.



/// A szállítási időponttal kapcsolatban kérjük, érdeklődjön vevőszolgálatunkon.

SQUARE-CUBO SZÖGLETES ROZETTÁS GOMBOS BIZTONSÁGI GRT., CILINDERVÉDŐVEL

F 1. titán (grafitszürke jellegű) 2. matt króm 3. nikkell perla (kb. gyöngyházfényű matt nikkell) 4. fényes króm 5. matt fekete A zamak és acél M B=52mm C= belső:52mm, külső: 55mm Alsó rozetta magassága: belső: 11mm, külső: 22mm. Kívülről nem oldható, csak belülről szerelhető, átmenő csavarral. Gomb-kilincs és kilincs-kilincs változatban.

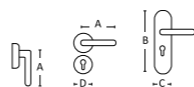



Mantova



A Mantova keskenycímes bejárati kilincs elsősorban a hőszigetelt fa bejárati ajtókra ajánlott. Ezeknél az ajtóknál a hatékony hőszigetelést biztosító ún. dupla falc miatt csak nagyon szűk hely marad a kilincs címének az ajtó külső oldalán, ezért mindenképpen egy keskeny címes kilincse van szükség. A Mantova kilincs biztonságos, az iparági sztenderdnek megfelelő furatképe okán széles körben használható, és emellett esztétikailag is megállja a helyét: a jól eltalált formatervezésnek hála szépen passzol a modernebb és a klasszikusabb környezetbe is.

JELLEMZŐK

- csak belülről szerelhető átmenőcsavarokkal, melyek kívülről nem oldhatók és nem is láthatók,
- **fúrásbiztos biztonsági acélbetét védi a zárat a cilindergyűrű körül, a nagyobb biztonság érdekében,**
- a keskeny címet kifejezetten a dupla falcos bejárati ajtóhoz méreteztük,
- **a cím furatképe megegyezik a piacon elterjedt alumínium bejárati kilincsek furatképeivel, azokkal csereszabatos, akár utólag is cserélhető erre,**
- az eltolt gombnak köszönhetően nyitáskor vagy csukáskor sem a gomb, sem a kéz nem ütközik a toknak, így elkerülhető a sérülés,
- kilincs-kilincs és eltolt gombos változatban is kapható,

M
●

Az összes **Mantova piktogrammal** jelölt kilincsmodellel kombinálható.

- a kilincs-kilincs változat kilincsműködtetésű zárral is szerelhető, a kilincs fel is emelhető,
- **egészen vastag, akár 110 mm vastagságú ajtóhoz is alkalmazható, amit a tartozékok (csavar, tengelyek) tesznek lehetővé,**
- **a tartozék csavarok a megfelelő méretre rövidíthetők, a menet roncsolása nélkül,**
- nem csak 90 mm vagy 92 mm kilincs-cilinder távolsággal, hanem gyakorlatilag bármilyen méretben kapható,
- széles színválasztékot biztosítunk: lakozott réz, bronz, fényes króm, matt króm, szatén nikkell (inox jellegű), fekete,
- **a lakozott réz, bronz és szatén nikkell felületek a szokásosnál vastagabb és erősebb lakozást kapnak, hogy jobban ellenálljanak a kopásnak és az időjárás-változásnak,**
- készletről rendelhető minden felülettel (a készlet erejéig),
- a kilincs, a gomb és a cím formavilága jól illik mind a modern, mind a klasszikus ajtóhoz, a lekerekített és a szögletes dizájnhoz egyaránt: szögletes, de enyhén lekerekített sarkokkal terveztük meg,
- az alap Mantova kilincsen kívül más kilincsmoddellel is rendelhető a Mantova cím és gomb, így színben és formában is harmonizálható a lakás többi kilincsel.

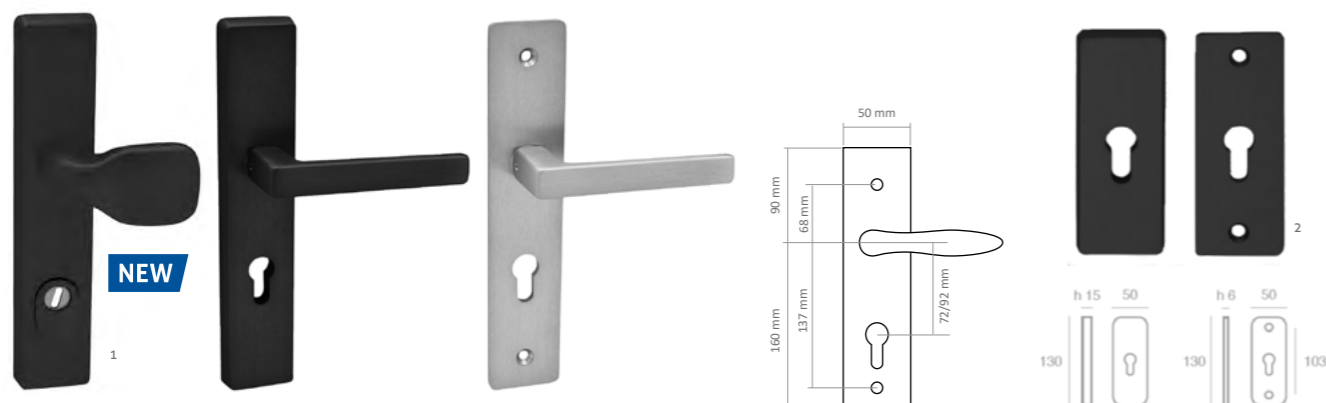

/// készleten

/// rendelésre

1. RIO 2 BIZTONSÁGI GR.T. 2. RIO 2 BIZTONSÁGI PAJZS GR.T.

F fekete illetve sűrt F1 A alumínium | Kívülről nem oldható, csak belülről szerelhető, átmenőcsavarral. Kilincs-kilincs és gomb-kilincs változatban, minden esetben rugó nélkül szerelhető. Belső fűrészbiztos acél pajzsral szerelve. Cilindervédővel vagy anélkül. 92PZ kivétel készletről, 72PZ egyedi megrendelésre. A kilincs külső címének vastagsága: 15mm, belső címének vastagsága: 6mm.



/// készleten

1. ARNO ALU BIZTONSÁGI GR.T. 2. ARNO ALU MÁSDZÁR PAJZS

F ezüst színre eloxált (F1) és antik jellegűre eloxált (F4) A alumínium | Kívülről nem oldható, csak belülről szerelhető, átmenőcsavarral. Kilincs-kilincs és gomb-kilincs változatban, minden esetben rugó nélkül szerelhető. Belső acél pajzsral szerelve. Cilindervédővel vagy anélkül. MABISZ minősítéssel rendelkezik. (72, 90 és 92 PZ)

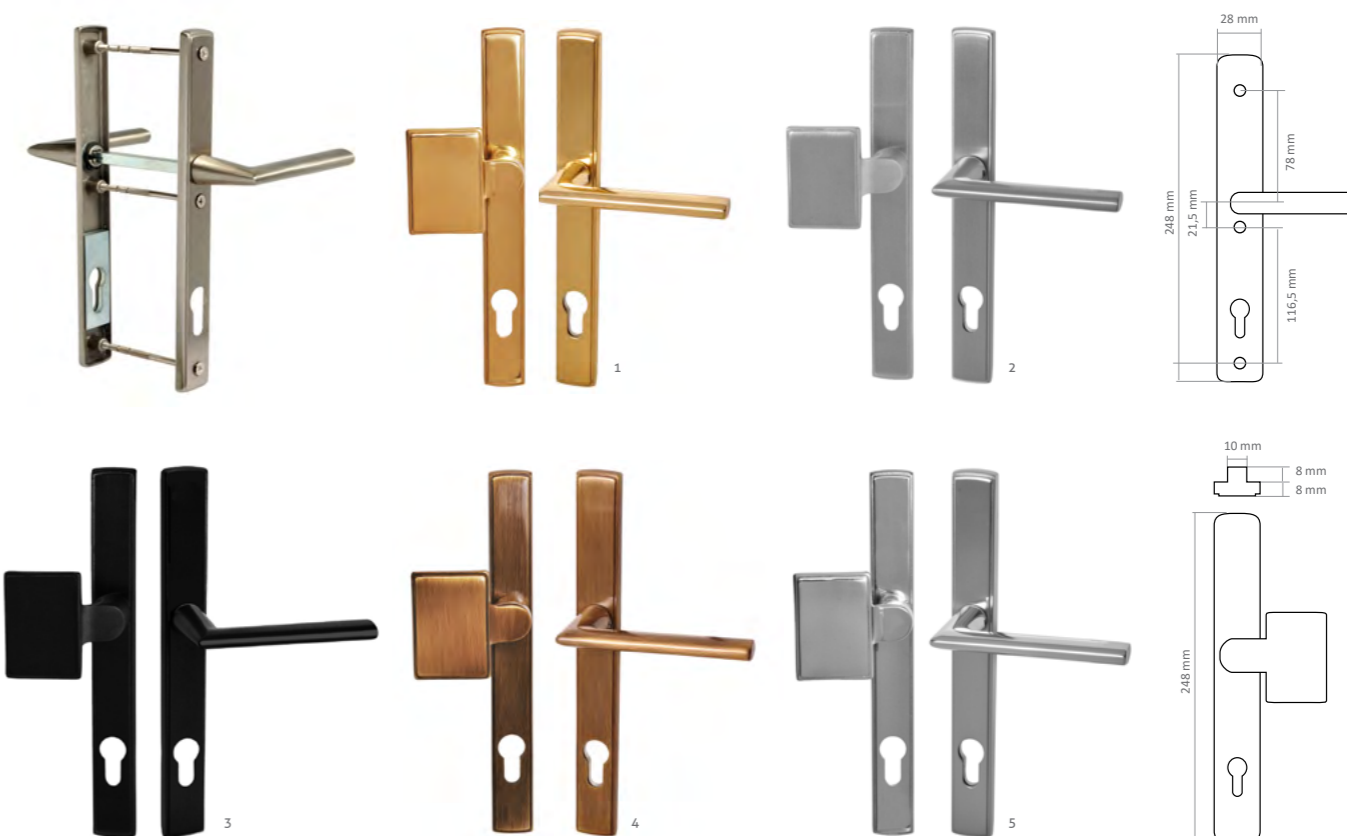

/// készleten

MANTOVA KESKENYCÍMES BIZTONSÁGI GR.T.

F 1. rezezt, lakozott 2. szálcsiszolt króm 3. matt fekete 4. sűrt bronz 5. fényes króm A zamak
M B=248 mm C=28 mm E=78 mm F=138 mm Kívülről nem oldható, csak belülről szerelhető, átmenőcsavarral. Kilincs-kilincs és eltolt gomb - kilincs változatban, minden esetben rugó nélkül szerelhető, bármilyen méretben.

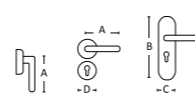

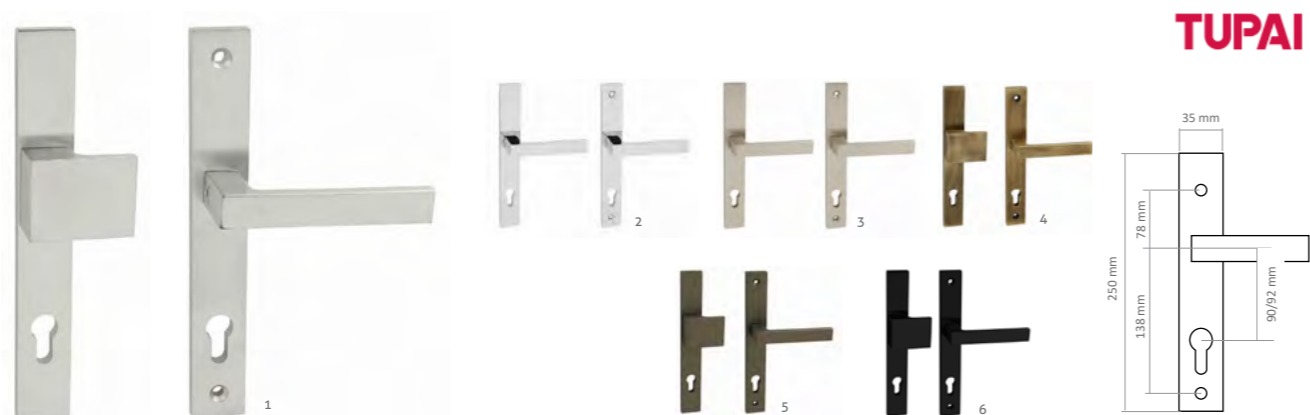

/// A szállítási időponttal kapcsolatban kérjük, érdeklődjön vevőszolgálatunkon.

SALVO KESKENYCÍMES SZÖGLETES BIZTONSÁGI GRT.

F 1. matt króm 2. fényes króm 3. nikkelt perla (kb. gyöngyházfényű matt nikkelt) 4. súrolt bronz 5. titán (graftszürke jellegű) 6. matt fekete
A zamak Kívülről nem oldható, csak belülről szerelhető, átmenőcsavarral. Kilincs-kilincs és gomb-kilincs változatban. 90PZ és 92PZ.

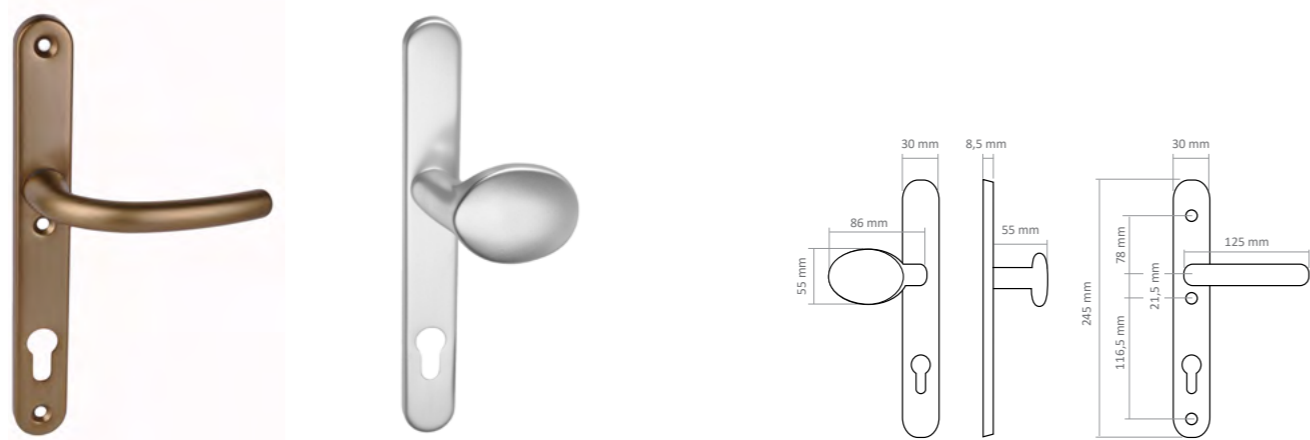

/// készleten

SAVANNA KESKENYCÍMES BEJÁRATI ALU GRT.

F eloxált F4, F1 **A** alumínium Kívülről nem oldható, csak belülről szerelhető, átmenőcsavarral.
 Kilincs-kilincs és gomb-kilincs változatban, minden esetben rugó nélkül szerelhető, csak 92 PZ kivételben.

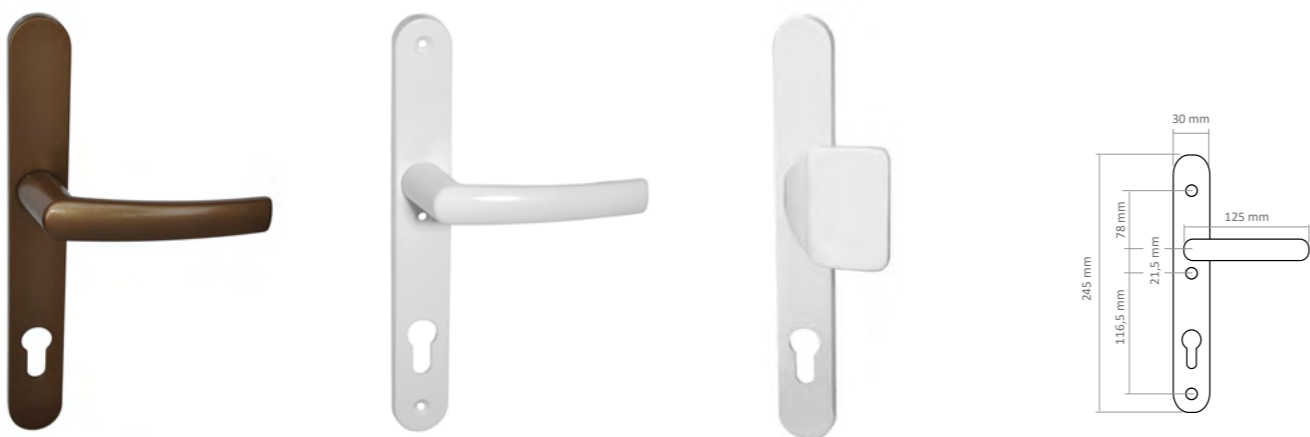

/// készleten

MISTRAL HOMLOKZATI BEJÁRATI KILINCS GRT, 3 CSAPOS

F porszórt fehér és antik színben raktárról, egyedi megrendelésre ezüst színben **A** alumínium | Kívülről nem oldható, csak belülről szerelhető, átmenőcsavarral.
 Kilincs-kilincs és gomb-kilincs változatban. Rugó nélkül szerelhető, csak 92 PZ kivételben.

TUPAI



/// készleten

MISTRAL ABLAKKILINCS

F 1. porszórt fehér 2. antik (egyedi megrendelésre ezüst színben)
A alumínium vagy műanyag **M** 35mm, 40mm, 45mm-es csappal
 Zárható változatban is (kulccsal).



/// készleten

OPERA ABLAKKILINCS

F 1. porszórt fehér 2. porszórt antik 3-5. inox szín **A** 1-2: alumínium 3-5. zamak Kivétel: 1, 2, 5: gyermekzáras 3. normál 4. kulccsal zárható



/// készleten

OPERA HOMLOKZATI BEJÁRATI KILINCS

F inox hatású **A** zamak **M** A=125mm B=234mm C=32mm
 Kívülről nem oldható, csak belülről szerelhető, metrikus átmenő csavarral. Kilincs-kilincs és gomb-kilincs változatban, minden esetben rugó nélkül szerelhető.
 Csak 92PZ kivételben. A kilincsek furatképe megegyezik a Mistral kilincsek furatképeivel (lásd előző oldalon).



/// készleten

OPERA REDŐNYÖS ÉS NORMÁL ERKÉLYKILINCS GRT.

F mind a négy modell kapható inox hatású (az 1., 2. és 3. képen) vagy porszórt fehér (a 4. képen) vagy porszórt antik felülettel! Kifejezetten erkélyajtókhöz ajánlott kilincs-kilincs garnitúra. **A** inox felületű modelleknek zamak, a fehér és antik felületeknél alumínium
 1. Opera erkélykilincs grt. hosszú címmel, redőnyös változatban, a külső oldalon a szokásosnál rövidebb kilincsnnyakkal. Csak 92PZ kivételben.
 2. Opera erkélykilincs grt. alsó biztonsági pajzs nélkül, redőnyös változatban, a külső oldalon a szokásosnál rövidebb kilincsnnyakkal (24mm-re áll ki az ajtó síkjától mérve), hogy a redőny alatt elférjen.
 3. Opera erkélykilincs grt. alsó biztonsági pajzs nélkül, normál változatban.
 4. Opera erkélykilincs grt. alsó biztonsági pajzsral cilinderzárhoz, normál méretű kilincsekkel.

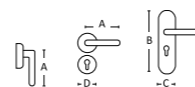



/// készleten

1. BIZTONSÁGI KÖRROZETTA
2. BIZTONSÁGI KÖRROZETTA CILINDERVÉDŐVEL **3-4. BIZTONSÁGI PAJZS**

A 1, 2, 4. rozsdamentes acél 3. réz
 M 1-2. 52x11,5 mm 3. 30x70 mm - A. ovális B. szögletes 4. 30x70 mm

/// készleten

DIGITÁLIS KITEKINTŐ

A digitális kitekintő egy régi hasznos termék XXI. századi újragondolása. Az LCD monitornak köszönhetően könnyebben és jobban látható bentről az ajtó előtt álló, szeretettel várt vagy éppen hivatlan látogató. Praktikus megoldás időseknek, gyerekeknek, mozgássérülteknek, és egyben az ajtó modern díszje is ez a kis képernyő. A meglévő kitekintő helyére fúrás és megmunkálás nélkül könnyen behelyezhető.

KIJELZŐ: 3,2 TFT, ajtólapvastagság: 38-110 mm
KITEKINTŐ ÁTMÉRŐ: 14-22 mm
MŰKÖDTETÉS: 2 db AAA elem
ÜZEMIDŐ: bekapcsolástól számított 10 mp, majd automatikusan kikapcsol



KÜLÖNLEGES

VASALATOK, KIEGÉSZÍTŐK



dreambaby
 growing safety

/// készleten

Bababiztonsági termékek

A DREAMBABY® bababiztonsági termékekkel megvédhetjük gyermeinket az esetleges sérülésektől, balesetektől, melyek otthonuk, környezetük megismerése során érhetik őket. A DREAMBABY® az egyik legkedveltebb nemzetközi bababiztonsági márka, kiváló minőségű termékekkel.

BÚTORZÁRAK, FIÓKZÁRAK, SAROKVÉDŐK,
 KONNEKTORVÉDŐK, CSÚSZÁSGÁTLÓK,
 AUTÓS TERMÉKEK, STB.



*jelölt termékeinket raktárkészleten tartjuk.
1500 mm teljes hossz alatt 2 lábbal, felette 3 lábbal.

ÁTMÉRŐ 20 mm	
teljes hossz	furattáv
300*	200*
500	300
800	500
1200	900
1600	1300

ÁTMÉRŐ 30 mm	
teljes hossz	furattáv
300*	210*
350	210
400	300
500	300
600*	400*
800	600
1000	700
1200	900
1500	1300
1600	1300
1800	1500
2000	1800

/// rendelésre 3-4 hét
NR. 800 THEMA 90°AJTÓHÚZÓ inox



1500 mm teljes hossz alatt 2 lábbal, felette 3 lábbal.

ÁTMÉRŐ 20 mm	
teljes hossz	furattáv
300	200
500	300
800	500
1200	900
1600	1300

ÁTMÉRŐ 30 mm	
teljes hossz	furattáv
300	210
350	210
400	300
500	300
600	400
800	600
1000	700
1200	900
1500	1300
1600	1300
1800	1500
2000	1800

/// rendelésre 4-5 hét
NR. 800 THEMA 90°AJTÓHÚZÓ fekete



KERESZTMETSZET 25x25 mm	
teljes hossz	furattáv
225	200
325	300
625	600
925	900
1225	1200

/// rendelésre 3-4 hét
NR. 802 K AJTÓHÚZÓ inox



KERESZTMETSZET 25x25 mm	
teljes hossz	furattáv
225	200
325	300
625	600
925	900
1225	1200

/// rendelésre 4-5 hét
NR. 802 K AJTÓHÚZÓ fekete



*jelölt termékeinket raktárkészleten tartjuk.
1500 mm teljes hossz alatt 2 lábbal, felette 3 lábbal.

ÁTMÉRŐ 30 mm	
teljes hossz	furattáv
300*	210*
350	210
400	300
500	300
600*	400*
800	600
1000	700
1200	900
1500	1300
1600	1300
1800	1500
2000	1800

/// rendelésre 3-4 hét
NR. 810 THEMA 45°AJTÓHÚZÓ inox



1500 mm teljes hossz alatt 2 lábbal, felette 3 lábbal.

ÁTMÉRŐ 30 mm	
teljes hossz	furattáv
300	210
350	210
400	300
500	300
600	400
800	600
1000	700
1200	900
1500	1300
1600	1300
1800	1500
2000	1800

/// rendelésre 4-5 hét
NR. 810 THEMA 45°AJTÓHÚZÓ fekete



ÁTMÉRŐ 20 mm	
teljes hossz	furattáv
220	200

ÁTMÉRŐ 25 mm	
teljes hossz	furattáv
225	200
325	300
625	600
925	900
1225	1200

/// rendelésre 3-4 hét
NR. 802 AJTÓHÚZÓ inox



KERESZTMETSZET 10x40 mm	
teljes hossz	furattáv
400	210
500	300
600	400
800	600

/// rendelésre 3-4 hét
NR. 841 Z 45°AJTÓHÚZÓ inox



/// rendelésre 3-4 hét
NR. 09010 inox

Párban ajtóra és külön (akár falra) egyaránt szerelhető, akadálymentes WC-kbe, fürdőkhöz kapaszkodóként kifejezetten ajánlott.

ÁTMÉRŐ 30 mm	
furattáv	400 és 600 mm



/// rendelésre 4-5 hét
NR. 09010 fekete

Párban ajtóra és külön (akár falra) egyaránt szerelhető, akadálymentes WC-kbe, fürdőkhöz kapaszkodóként kifejezetten ajánlott.

ÁTMÉRŐ 30 mm	
furattáv	400 és 600 mm



/// rendelésre 3-4 hét
NR. 841 C AJTÓHÚZÓ inox

KERESZTMETSZET 10x40 mm	
teljes hossz	furattáv
500	300
600	400
800	600



/// rendelésre 4-5 hét
NR. 841 S AJTÓHÚZÓ inox

KERESZTMETSZET 10x40 mm	
teljes hossz	furattáv
400	210
500	300
600	400
800	600

AJTÓHÚZÓK



/// rendelésre 3-4 hét

09050

AJTÓHÚZÓ inox Elsősorban párban szerelhető.

ÁTMÉRŐ 25 mm	
furattáv	300



/// rendelésre 3-4 hét

1. NR. 831. 90° AJTÓHÚZÓ
2. NR. 831Z 45° AJTÓHÚZÓ

KERESZTMETSZET 25x25 mm	
teljes hossz	furattáv
400	210
600	400
800	600

KERESZTMETSZET 25x25 mm	
teljes hossz	furattáv
400	210
600	400
800	600

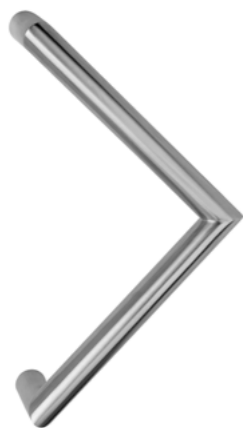

/// rendelésre 3-4 hét

NR. 814 AJTÓHÚZÓ inox

ÁTMÉRŐ 30 mm	
teljes hossz	furattáv
380	350



/// rendelésre 3-4 hét

NR. 816 AJTÓHÚZÓ inox

ÁTMÉRŐ 30 mm	
teljes hossz	furattáv
330	300
380	350

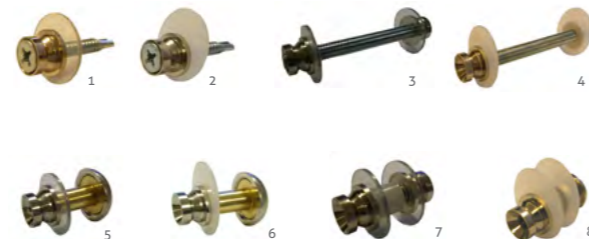

/// készleten

FELSZERELŐEGYSÉG

Fajtához egyoldalas 1. 90°-os 2. 45°-os / Üvegajtóhoz egyoldalas 5. 90°-os 6. 45°-os
Fajtához kétoldalas 3. 90°-os 4. 45°-os / Üvegajtóhoz kétoldalas 7. 90°-os 8. 45°-os

ÜVEGAJTÓ-VASALATOK

kilincsek.eu



Blind

WC

PZ



/// rendelésre 3-4 hét

SLIM Q ÜVEGAJTÓ ZÁR szögletes, inox

Az üvegajtózár kombinálható bármely itt látható piktogrammal jelölt kilinccsel:

F szálciszolt **A** rozsdamentes acél **M** 151x55 mm **A** kilincs nem része a zárszettnek, az külön rendelendő.

A zárak 8 és 10mm-es edzett üveg ajtólapokhoz vannak kialakítva. Lyukasztás nélküli (blind), cilinderyukas (PZ) és toalett elfordítás (WC) változatban választható, illetve kétszárnyú ajtókhöz ellendarab is kapható (a zárakhoz hasonló méretű és formájú).

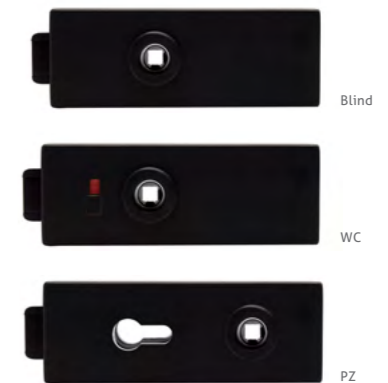

Blind

WC

PZ

/// rendelésre 3-4 hét

SLIM Q ÜVEGAJTÓ ZÁR szögletes, fekete

Az üvegajtózár kombinálható bármely itt látható piktogrammal jelölt kilinccsel:

F fekete porszórt **A** rozsdamentes acél **M** 151x55 mm **A** kilincs nem része a zárszettnek, az külön rendelendő.

A zárak 8 és 10mm-es edzett üveg ajtólapokhoz vannak kialakítva. Lyukasztás nélküli (blind), cilinderyukas (PZ) és toalett elfordítás (WC) változatban választható, illetve kétszárnyú ajtókhöz ellendarab is kapható (a zárakhoz hasonló méretű és formájú).



/// rendelésre 3-4 hét

SLIM Q ÜVEGAJTÓPÁNT SZETT
vízszintes (fekvő) 2 db

F inox hatású vagy fekete **A** alumínium **M** 44x80 mm

A tokoldali csapok (fa tokhoz) részei a garnitúráknak.

A pántok 8 és 10mm-es edzett üveg ajtólapokhoz vannak kialakítva.

/// rendelésre 3-4 hét

SLIM Q ÜVEGAJTÓPÁNT SZETT
függőleges (álló) 2 db

F inox hatású vagy fekete **A** alumínium **M** 87x86 mm

A tokoldali csapok (fa tokhoz) részei a garnitúráknak.

A pántok 8 és 10mm-es edzett üveg ajtólapokhoz vannak kialakítva.

FEKETE AJTÓHÚZÓK

Bármely inox modellünk rendelhető fekete színben is, kb 1 héttel hosszabb szállítási határidővel.





Blind



Blind



BB



BB



PZ



PZ



WC



WC



ellendarab kétszárnyú ajtóhoz



ellendarab kétszárnyú ajtóhoz

/// készleten

NR. 17000 ÜVEGAJTÓ ZÁR

F szálcsiszolt A rozsdamentes acél
A kilincs nem része a zárszettnek, külön rendelendő.
A zárok 8mm-es edzett üveg ajtólapokhoz vannak kialakítva.

Az üvegajtózár kombinálható bármely itt látható piktogrammal jelölt kilincsel

/// készleten

NR. 18000 ÜVEGAJTÓ ZÁR szögletes

F szálcsiszolt A rozsdamentes acél
A kilincs nem része a zárszettnek, külön rendelendő.
A zárok 8mm-es edzett üveg ajtólapokhoz vannak kialakítva.

Az üvegajtózár kombinálható bármely itt látható piktogrammal jelölt kilincsel



1



3



2

/// 1-3. készleten

1. NR. 6003 AJTÓPÁNT vízszintes
2. NR. 8000 ÜVEGAJTÓPÁNT függőleges
3. NR. 8005 ÜVEGAJTÓ PÁNT szögletes, függőleges

F inox hatású A zamak
A tokoldali csapok nem részei a garnitúrnak, igény esetén külön lehet megrendelni.
A pántok 8mm-es edzett üveg ajtólapokhoz vannak kialakítva.



/// készleten

NR. 6009 ÜVEG AJTÓSZÁRNY PADLÓZÁR

F matt nikkel A réz



/// készleten

ART-A ELLENDARAB

F szálcsiszolt A rozsdamentes acél



/// rendelésre 3-4 hét

OZONE 40 TOLÓAJTÓ-VASALAT

F F1 (ezüst színre eloxált) vagy matt fekete
A alumínium
M hossz: 1900mm
 mélység: 50mm
 magasság: 51mm

TEHERBÍRÁS: 40 kg, lassított csukódással (soft close vagy ABS).
ÜVEGAJTÓ VASTAGSÁG: 8mm
 Falra szerelhető (mennyezetre NEM). Az üvegajtó felfüggesztése szorítópfák segítségével történik, furatok nélkül. A magasság állítható beépítés után. Faajtókhoz is alkalmazható. Egyszárnyú ajtókhoz.



OZONE 60 TOLÓAJTÓ-VASALAT

F F1 (ezüst színre eloxált) vagy matt fekete
A alumínium
M hossz: 2000mm
 mélység: 46mm
 magasság: 63mm

TEHERBÍRÁS: 60 kg, lassított csukódással (soft close vagy ABS).
ÜVEGAJTÓ VASTAGSÁG: 8-10mm
 Falra szerelhető (mennyezetre NEM). Az üvegajtó felfüggesztése szorítópfák segítségével történik, furatok nélkül. A magasság állítható beépítés után. Faajtókhoz is alkalmazható. Egy- vagy kétszárnyú ajtókhoz.

/// rendelésre 3-4 hét

OZONE 120 TOLÓAJTÓ-VASALAT

F F1 (ezüst színre eloxált) vagy matt fekete
A alumínium
M hossz: 2000mm
 mélység: 46mm
 magasság: 63mm

TEHERBÍRÁS: 120 kg, lassított csukódással (soft close vagy ABS)
ÜVEGAJTÓ VASTAGSÁG: 8-10mm
 Falra és mennyezetre is szerelhető. Az üvegajtó felfüggesztése szorítópfák segítségével történik, furatok nélkül. A magasság állítható beépítés után. Faajtókhoz is alkalmazható. Egy- vagy kétszárnyú ajtókhoz.



/// rendelésre 3-4 hét

TOLÓAJTÓKAGYLÓK furattal, párban

F szálcsiszolt vagy matt fekete
A rozsdamentes acél
3901: furat átmérő: 50mm | külső átmérő: 58mm
3902: furat átmérő: 48mm | külső átmérő: 60mm
3903: furat átmérő: 48mm | külső átmérő: 60mm
3921: furat átmérő: 18mm | külső méret: 52x52mm

TOLÓAJTÓKAGYLÓK öntapadós, párban

F súrolt F1 (ezüst színre eloxált) vagy matt fekete
A alumínium
3931 négyzet: 58x58mm | magasság: 9mm
3932 tégalap: 58x115mm | magasság: 9mm
3933 kör: átmérő: 60mm | magasság: 10mm

AJTÓHÚZÓK öntapadós, párban

F súrolt F1 (ezüst színre eloxált) vagy matt fekete
A alumínium
8043: kétoldalas szett: ajtóhúzó + takarólemez
 40x350mm, a fal felőli oldalon a takarólemez tartozék
8053: 11x18x300mm
8057: 11x18x700mm





Az olasz SCRIGNO cég a falban futó tolóajtók piacának koronázatlan királya. Nem csak Olaszországban piacvezető, hanem összesen 30 országban van jelen, és éves szinten 450.000 falba építhető tolóajtó-vasalatot gyárt és értékesít. Büszkék rá, hogy a Scrigno termékek teljes egészükben Olaszországban készülnek. A Scrigno folyamatosan a kiválóságra és a legmagasabb minőség elérésére törekszik, és ez nem csak a termékekre értendő: célja, hogy a végfelhasználók, a kiskereskedők és a tervezők felé egyaránt a piacon elérhető legmagasabb szintű szolgáltatást és folyamatos információs támogatást biztosítsa.

NEW

/// készleten

SCRIGNOKIT

ELEMEKBŐL ÖSSZESZERELHETŐ FALBAN FUTÓ TOLÓAJTÓ-VASALAT, TOKBORÍTÁSSAL
Gipszkarton falba építhető vasalat falban futó tolóajtókhoz, mely kis szállítási mérete miatt könnyen kezelhető, és gyorsan, akár percek alatt, könnyedén, csavarok nélkül összeállítható.

TEHERBÍRÁS: max. 120 kg
MAGASSÁG: 2000 mm (egyedi megrendelésre) vagy 2100 mm (készletről)
MAXIMÁLIS AJTÓLAPVASTAGSÁG: 40 mm
FALVASTAGSÁG:

- az alaprendszer 100 mm vastag falhoz való (készletről),
- egyrétegű, 125 mm vastag gipszkarton falhoz ugyanez a rendszer megfelelő, külön rendelhető **adapter** segítségével (kód: 35625, készletről),
- és egyedileg rendelhető változat 125 mm-es, kétrétegű gipszkarton falhoz is.

ELŐNYEI:

- kompakt csomagolás, a lehető legkisebb helyigény (2260x190x130mm),
- tartós, stabil faltartás a megerősített tartószerkezetnek köszönhetően,
- gyors és könnyű, csavarmentes, precíz összeszerelés,
- 2 szélességváltozat lefedi az összes lehetséges ajtószélességet,
- 10 év gyártói garancia.

A KIT ÖSSZETÉTELE: 4db függőleges merevítő acéllemez 0,8 mm anyagvastagsággal, amelyből kettőnél a nyitóél anyagvastagsága 2,4 mm-re van erősítve, sín, fa távtartó, alsó és felső sín (1 mm anyagvastagságú fémből), szerelőegység.

TOVÁBBI INFORMÁCIÓ:
www.maestro-toloajto.eu

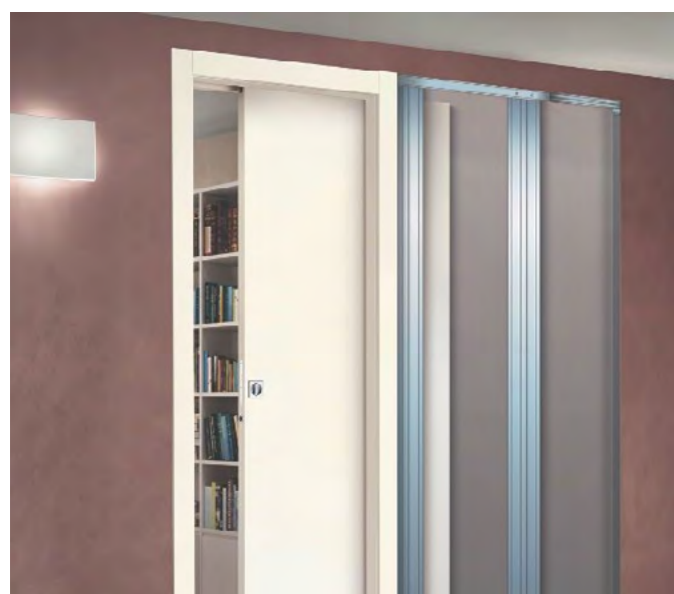

AJTÓLAPSZÉLESSÉG SZEMPONTJÁBÓL KÉT VÁLTOZAT KAPHATÓ:

- 600-800 mm ajtólapszélesség: ennél 4 szélesség méretben (600, 700, 750, 800 mm) állítható össze a vasalat.
A bepattintható (snap-fit) pozicionálásnak köszönhetően a méret-váltásokat könnyen és hibamentesen lehet elvégezni.
 - 900-1000 mm ajtólapszélesség: 2 szélesség méretben (900 és 1000 mm) állítható össze a vasalat.
A bepattintható (snap-fit) pozicionálásnak köszönhetően a méretváltásokat könnyen és hibamentesen lehet elvégezni.
- + A dupla rendszerekhez ugyanez a termék használható, két rendszer egymás mellé helyezésével. A felső sínek egy speciális csatlakozó nyelv segítségével könnyen összekapcsolhatók.
 - + Külön rendelhető tartozékok: Scrigno Slow fékezősrendszer. Segítségével a csukódás lassítva, finoman és csendben fog megtörténni, kívülről nem látható, akár utólag is könnyen beszerelhető.

KÓD	AJTÓLAP SZÉLESSÉGE (mm)	MAGASSÁG (mm)	FALVASTAGSÁG (mm)	SZÁLLÍTÁS
35603	600-800	2100	100	készletről
35604	900-1000	2100	100	készletről

NEW

/// készleten

SCRIGNO ESSENTIALKIT

ELEMEKBŐL ÖSSZESZERELHETŐ FALBAN FUTÓ TOLÓAJTÓ-VASALAT, TOKBORÍTÁS NÉLKÜL

Gipszkarton falba építhető vasalat falban futó tolóajtókhoz, mely kis mérete miatt könnyen kezelhető és takarékosan szállítható, míg a helyszínen gyorsan, akár percek alatt, könnyedén, csavarok nélkül összeállítható. A hagyományos tok nélkül is rendkívül stabil rendszer, köszönhetően a felhasznált alapanyagoknak: csupa acéllemez és alumínium, műanyag elemek nélkül.

TEHERBÍRÁS: max. 120 kg
AJTÓLAPSZÉLESSÉG: 800, 900 és 1000 mm szélességben készletről (2100 mm magasság esetén), illetve 1000 mm (2400 mm magasság esetén)
MAGASSÁG: 2100 mm és 2400 mm
MAXIMÁLIS AJTÓLAPVASTAGSÁG: 40mm
FALVASTAGSÁG: 100/125 mm (további részletek a honlapon)

ELŐNYEI:

- a kész, beépített vasalat rendkívül letisztult, minimalista esztétikai hatást nyújt,
- a beépítés gyors és intuitív,
- a kis csomagolási méretnek köszönhetően (2200x190x170 mm) könnyen kezelhető és szállítható,
- bármely gipszkarton falba könnyen integrálható,
- annyira stabil, mint egy hagyományos ajtótok,
- 10 év gyártói garancia

TOVÁBBI INFORMÁCIÓ:
www.maestro-toloajto.eu

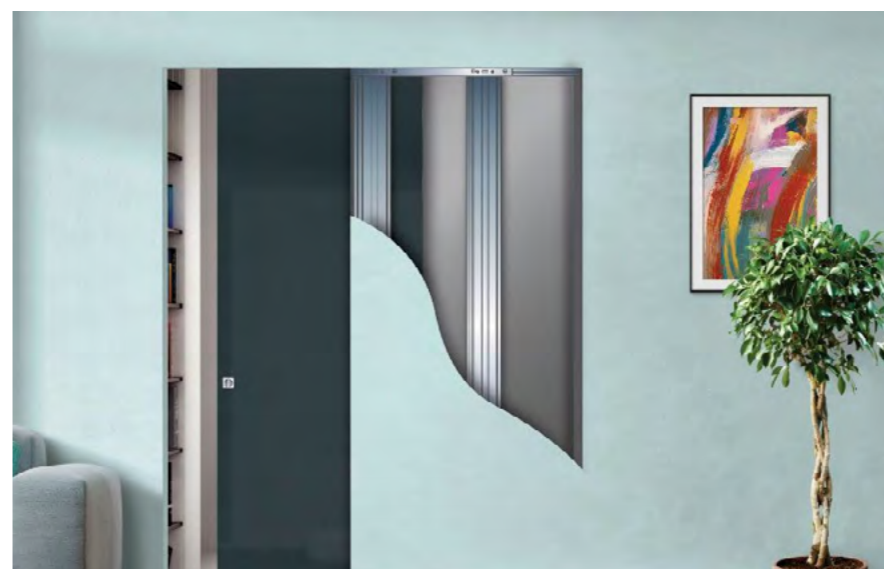

A KIT ÖSSZETÉTELE: 4db függőleges merevítő acéllemez 0,8mm anyagvastagsággal, amelyből kettőnél a nyitóél speciális alumíniumprofilal erősített, sín, fa távtartó, alsó és felső sín (1mm anyagvastagságú fémből), szerelőegység.

+ A dupla rendszerekhez ugyanez a termék használható, két rendszer egymás mellé helyezésével. A felső sínek egy speciális csatlakozó nyelv segítségével könnyen összekapcsolhatók.



A rendszer egyedi előnye, hogy az ajtólap felakasztása után még felfelé állítható, így az ajtó feletti rés teljesen eltüntethető.

NEW

/// rendelésre 3-4 hét

SCRIGNO ESSENTIAL BATTENTE

VASALAT FALSÍKBA ZÁRÓDÓ NYÍLÓ AJTÓKHOZ, TAPÉTAJTÓKHOZ

Az Essential Battente vasalattal készülő ajtókhöz nincs szükség tokborításra és profilzárókra.

Az ajtó teljesen belesimul a környezetébe, tökéletesen illeszkedve a fal síkjába, a falnak adva át a főszerepet a lakberendezésben. Az ajtólap akár a fallal teljesen megegyezően pácolható, festhető, lakkozható, tapétázható, így azzal egybefüggő falfelületet alkothat. Sőt, az ajtó két oldala akár két különböző színű felületkezelést is kaphat, a két helyiség eltérően kezelt vagy színezett falához idomulva.

Az Essential Battente vasalat vakolt téglafalhoz vagy gipszkarton falhoz egyaránt használható, akár a szokásos téglalap alakban, akár egyedi trapéz formában, alkalmazkodva pl. a tetőter vagy lépcső alatti falak adottságaihoz.

TÍPUSAI: FILO44 és BATTENTE50

FILO44: Standard vasalat téglá és gipszkarton falhoz. A csomag tartozékai: alumínium keret, 44 mm vastag papírborításos, papírácsbetétes ajtópanel, mágneszár, rejtett pántok, kilincs előkészítés (a kilincs nem része)

BATTENTE50: Standard vasalat téglá és gipszkarton falhoz. A csomag tartozékai: alumínium keret, 50 mm vastag alapozóval kezelt ajtózárnny, mágneszár, rejtett pántok, kilincs előkészítés (a kilincs nem része)



TOVÁBBI INFORMÁCIÓ:
www.maestro-toloajto.eu

TRICKS, A „LEBEGŐ” AJTÓ

Különleges, szabadalommal védett fal előtt futó tolóajtó-vasalat, ahol az ajtólap mindvégig teljesen eltakarja a mechanikát, tehát az egyáltalán nem látszik. Ugyanakkor az ajtó nem érintkezik sehol sem a padlóval, így olyan, mintha a fal előtt lebegne. Igazi mestermű! Alkalmazása nem csak szobaajtókhoz ajánlott, hanem akár rejtett fali szekrények ajtajaihoz is tökéletes. Az ajtó ilyenkor lehet egy kép vagy fali dekoráció. Min. ajtólapvastagság: 40mm

MAXIMÁLIS TERHELHETŐSÉG: 50kg
MAXIMÁLIS SZÉLESSÉG: 1200mm
MAXIMÁLIS MAGASSÁG: 2450mm
MINIMÁLIS AJTÓVASTAGSÁG: 40mm

A vasalat 3 dimenzióban állítható. Alkalmazása nem csak szobaajtókhoz, hanem bútorokhoz is ajánlott.

FESTMÉNY, FALI DEKORÁCIÓ, TÜKÖR ÉS EGYBEN EGY ÖTLETES, HELYTAKARÉKOS SZEKRENY A NAPPALIBA, GYEREKSZOBÁBA VAGY AKÁR A FÜRDŐSZOBÁBA

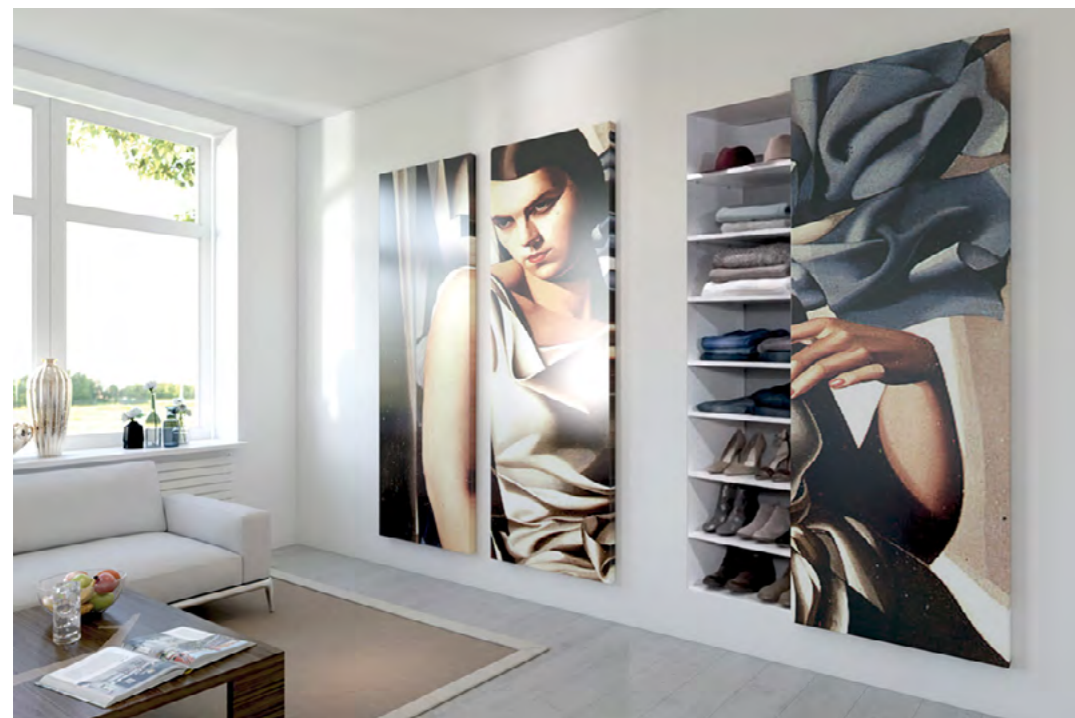

TRICKS

/// készleten

0590 900 2450
Teherbírás: max. 50 kg
M max. szélesség: 900mm
max. magasság: 2450mm

/// készleten

0590 1200 2450
Teherbírás: max. 50 kg
M max. szélesség: 1200mm
max. magasság: 2450mm

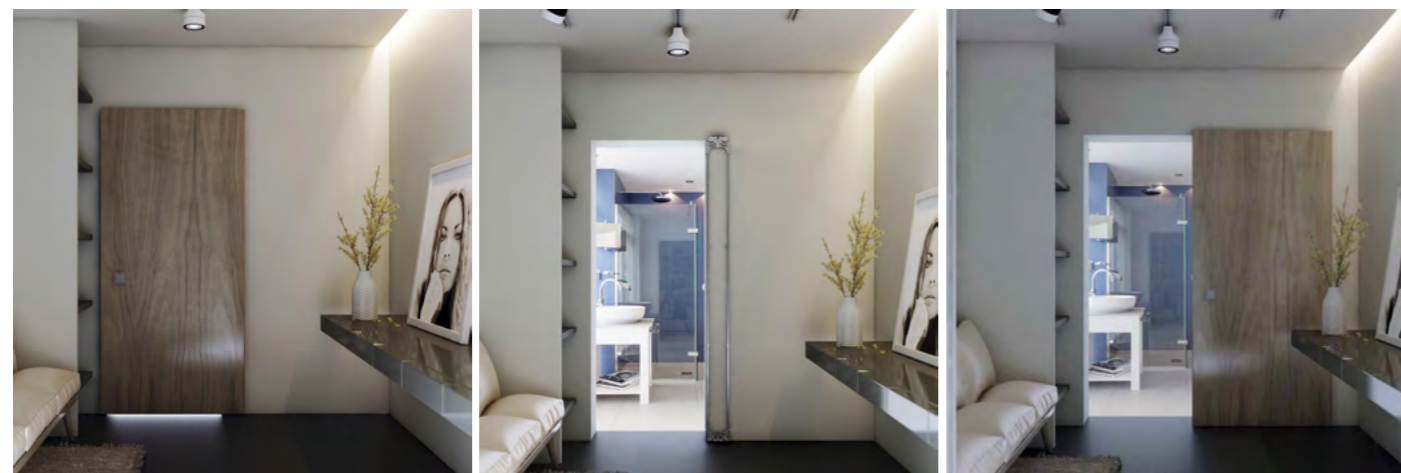

400-AS RENDSZER FAL ELŐTT FUTÓ TOLÓAJTÓKHOZ egyszerű de nagyszerű rendszer faajtókhoz nagyon kedvező áron

/// készleten

Egyszerű de nagyszerű rendszer faajtókhoz, nagyon kedvező áron. Sín + szerelőegység egy csomagban, kompletten egy ajtóhoz, ami igény szerint kiegészíthető egy vagy két univerzális ABS fékezőasszisztenssel. Átlagos vagy kisebb igénybevétel esetén ajánljuk lakáscélú ingatlanokba. Ez a gazdaságos termékcsalád 100%-ban a Krona Koblenz, Olaszország egyik vezető tolóajtó-vasalat gyárában készül.

1 400 40: 40 KG TEHERBÍRÁSÚ TOLÓAJTÓ-VASALAT

A stabil, megvezetett kocsiknak köszönhetően megbízható működés. Tartozékok: 2 m-es alumínium sín, padlóra rögzíthető ajtólap-megvezető, ajtólap-felfogató lemezek, állítható erősségű végállás-ütközők, 2db görgős kocsí (nem csapágyazott). Rendelhető: fali rögzítő elem (4db/2m).

LEÍRÁS	KÓD	MEGNEVEZÉS
400 40, 40kg komplett szett, fali rögzítő nélkül	040040 G200E	TOLÓAJTÓ VASALAT SYSTEM 400/40 FRN
400 40, 40kg komplett szett, fali rögzítővel	K40040F	TOLÓAJTÓ VASALAT SYSTEM 400/40 4FR

2 400 80: 80 KG TEHERBÍRÁSÚ TOLÓAJTÓ-VASALAT

Tartozékok: 2 m-es alumínium sín, padlóra rögzíthető ajtólap-megvezető, ajtólap-felfogató lemezek, 2db tengelyenként csapágyazott görgős kocsí, állítható erősségű végállás-ütközők. Rendelhető hozzá: univerzális ABS fékezőrendszer (1 vagy 2) és fali rögzítő elem (4db/2m).

LEÍRÁS	KÓD	MEGNEVEZÉS
400 80, 80kg komplett szett, fali rögzítő nélkül	040080 G200E	TOLÓAJTÓ VASALAT SYSTEM 400/80 FRN
400 80, 80kg komplett szett, fali rögzítővel	K40080	TOLÓAJTÓ VASALAT SYSTEM 400/80 4FR

A 400-as rendszer is rendelhető hosszabb sínnel, ilyenkor külön kell megrendelni a 40 vagy 80 kg-s szerelőegységet és a szükséges hosszúságú, 3 vagy 6 m hosszú sínt.



100.000 NYITÁSKA TESZTELVE

ABS FÉKEZŐRENDSZER univerzális

/// készleten

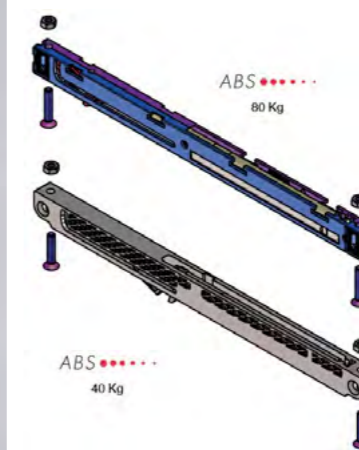

40 KG ÉS 80 KG

Elsősorban a 400 80-as rendszerhez ajánlott, illetve bármely más, könnyen futó tolóajtó-vasalattal szerelhető önálló fékező egység. A tolóajtó-vasalatokhoz külön rendelendő. A (fa) ajtólap felső élére szerelendő, ajtónként 1 vagy 2 db. A könnyebb ajtókhoz a 40 kg-os fékezőasszisztens, a nehezebbekhez a 80 kg-os ajánlott.

LEÍRÁS	KÓD	MEGNEVEZÉS
Univerzális ABS fékezőasszisztens, 40kg	0860 1	ABS - UNIVERZÁLIS 40 Kg (0860 1)
Univerzális ABS fékezőasszisztens, 80kg	0860 80	ABS - UNIVERZÁLIS 80 Kg (0860 80)

A MEGÚJULT 500-AS RENDSZER FAL ELŐTT FUTÓ TOLÓAJTÓKHOZ a profi és sokoldalú tolóajtó rendszer faajtókhöz

/// készleten



A fal előtt futó tolóajtók kategóriájában a legfontosabb termékünk, „zászlóshajónk” a kiváló minőségű, rendkívül sokoldalúan összeállítható, bővíthető és felhasználható, kimagasló ár-érték arányú 500-as rendszer, amelyet halk és finom gördülés ill. hosszú élettartam jellemez, a tökéletességig csiszolt műszaki megoldásoknak hála. Ez a termékcsalád is Olaszországban, a Krona Koblenz gyárban készül, mely a világ egyik legfontosabb tolóajtó-vasalat gyára.

Az 500-as rendszer egy- vagy többszárnyú ajtókhöz egyaránt használható. A sín falra vagy a mennyezetre egyaránt rögzíthető. A rendszert lehetőleg a sínbe rögzíthető ABS fékező asszisztenssel együtt javasoljuk megvásárolni, a puha nyílás és csukódás érdekében, bár anélkül is kiválóan működik. A sín vagy egyedileg gyártott faburkolattal, vagy a sínrel együtt megrendelhető takaró elemekkel izléselesen elrejtethető.

AZ 500-AS RENDSZER ELŐNYEI:

- > A rendszer lelkét fémházas görgős kocsi alkotják, beépített innovatív gumi rezgéscsillapítóval és csapágyazott kerekekkel, ami nagyon sima és halk futást eredményez.
- > Szintén a halk működést szolgálják az eloxált alumíniumból készült, rendkívül tartós sínek.
- > A sín a speciálisan kialakított U-profilnak köszönhetően a görgős kocsi kerekeit tökéletesen megvezeti. Az eredmény: 100%-ig egyenes és még halkabb futás, hosszabb élettartam.
- > Az acél ajtólap-felfogató segítségével két irányból felakasztható az ajtó, így könnyebb a beépítése.
- > Stabilan rögzíthetőek és állítható erősségűek a rugós végállás-ütközők, így a különböző súlyú ajtókhöz precízen beállítható a finom csukódás.



Az 500-as rendszer az alábbi változatokban kapható:

1 500 50: SZERELŐEGYSÉG FAL ELŐTT FUTÓ TOLÓAJTÓ-VASALATHOZ, MAX 50 KG-OS FA AJTÓLAPOKHOZ

Tartozékok: padlóra rögzíthető, állítható ajtólap-megvezető, 2 db két irányból felakasztható ajtólap-felfogató lemez, 2 db állítható erősségű végállás-ütköző, 2db kereként csapágyazott görgős kocsi
- minimális ajtólap-vastagság: 28 mm.
- ajtólap felfogató csavar középpontja és a fal távolsága: 27-37 mm
- utólagos magasságállítás: +/- 3 mm
- minimális ajtólap-szélesség: 600 mm

LEÍRÁS	KÓD	MEGNEVEZÉS
500 50 kg szerelőegység	0500 2	SZERELŐEGYSÉG SYSTEM 500/50 (0500 2)

Külön rendelendő hozzá a 80 kg max. teherbírású, 2, 3 vagy 6 m hosszú alumínium sín:

LEÍRÁS	KÓD	MEGNEVEZÉS
2 m-es sín	0500 200	SÍN SYSTEM 500/50/80 kg RSZ-HEZ 2 M (0500 200)
3 m-es sín	0500 300	SÍN SYSTEM 500/50/80 kg RSZ-HEZ 3 M (0500 300)
6 m-es sín*	0500 1	SÍN SYSTEM 500/50/80 kg RSZ-HEZ 6 M (0500 1)

* A 6m-es sínt sajnos nem tudjuk kiszállítani, ezért kizárólag raktárunkban vehető át. További rendelhető extrák: fali rögzítőelemek vagy rögzítősínek, illetve 2 és 3 m-es eloxált alu burkolat. Részletek a következő oldalakon.

2 500 80/120: SZERELŐEGYSÉG FAL ELŐTT FUTÓ TOLÓAJTÓ-VASALATHOZ, 51-80 és 81-120 KG-OS FA AJTÓLAPOKHOZ

Ugyanazokkal a tulajdonságokkal és tartozékokkal rendelkezik, mint az 500 50 vasalat, csak nehezebb, 51-80 kg súlyú ajtókhöz optimalizálva.

LEÍRÁS	KÓD	MEGNEVEZÉS
500 80 kg szerelőegység	0500 3	SZERELŐEGYSÉG SYSTEM 500/80/120 (0500 3)

A síneket külön kell megrendelni a szerelőegységhez. 80 kg teherbírású sínekkel a komplett rendszer teherbírása 80 kg lesz, a 120 kg-os sínnel pedig 120 kg. A 80 kg-os teherbírású sínek 3 hosszváltozatban kaphatók:

LEÍRÁS	KÓD	MEGNEVEZÉS
2 m-es sín (max:80kg)	0500 200	SÍN SYSTEM 500/50/80 kg RSZ-HEZ 2 M (0500 200)
3 m-es sín (max:80kg)	0500 300	SÍN SYSTEM 500/50/80 kg RSZ-HEZ 3 M (0500 300)
6 m-es sín* (max:80kg)	0500 1	SÍN SYSTEM 500/50/80 kg RSZ-HEZ 6 M (0500 1)

* A 6m-es sínt sajnos nem tudjuk kiszállítani, ezért kizárólag raktárunkban vehető át. 120 kg teherbírású sín csak 3m-es hosszúságban kapható.

LEÍRÁS	KÓD	MEGNEVEZÉS
3 m-es sín (max: 120kg)	0500 10 300	SÍN SYSTEM 500/120 kg RSZ-HEZ 3 M (0500 10 300)

További rendelhető extrák: fali rögzítőelemek vagy rögzítősínek, illetve többféle eloxált alumínium burkolat.

AZ ÚJ 500-AS (600-AS, 1760-AS) KOMPAKT ABS VASALAT JELENTŐS FEJLESZTÉSEKET TARTALMAZ A KORÁBBI VÁLTOZATOKHOZ KÉPEST.

A FŐBB VÁLTOZÁSOK:

- > A sínen még további fejlesztés történt: a sín újonnan kialakított felső rekeszébe süllyeszthető az ABS aktivátorok, és a kívánt pozícióban és számban (1 vagy 2), csavarral könnyen rögzíthető, a sín megfúrása nélkül.
- > A sínek új kialakítása ellenére az új sínek kompatibilisek a régi szerelő egységekkel (de az új szerelőegységek nem kompatibilisek a régi sínekkel).
- > A szerelőegység kiszérelése kisebb, rövidebb, csaknem 50%-kal kisebb helyet foglal el.
- > Egyszerűbbé vált a rendszer: az eddigi 1 ABS, 2 ABS, ABSU változatok helyett egyetlen kompakt ABS változat lett (2 súly kategóriában), és a csomagokban mindkét irányban (nyitás és csukás) ott van a beépített az ABS fékező asszisztens. Ezeket 1 vagy 2 aktivátor behelyezésével tudja „életre kelteni”.

3 500 60 KOMPAKT ABS: SZERELŐEGYSÉG FAL ELŐTT FUTÓ TOLÓAJTÓ-VASALATHOZ, BEÉPÍTETT ABS FÉKEZŐASSZISZTENSSEL, MAX. 60 KG-OS FA AJTÓLAPOKHOZ

NEW

Tartozékok: padlóra rögzíthető, állítható ajtólap-megvezető, 2 db két irányból felakasztható ajtólap-felfogató lemez, 2 db végállás-ütköző, 1db kereként csapágyazott görgős kocsi, 1db kereként csapágyazott görgős kocsi beépített kétirányú ABS lassítóval, 2 db ABS aktivátor
- minimális ajtólap-vastagság: 28 mm.
- ajtólap felfogató csavar középpontja és a fal távolsága: 27-37 mm
- utólagos magasságállítás: +/- 3 mm
- minimális ajtólap szélesség: 600 mm

LEÍRÁS	KÓD	MEGNEVEZÉS
500 60 kg kompakt ABS szerelőegység	0500 60 ABS	SZERELŐEGYSÉG SYSTEM 500/60 ABS KOMPAKT (0500 60 ABS)

Külön rendelendő hozzá a 80kg max. teherbírású 2/3/6 m hosszú alumínium sín:

LEÍRÁS	KÓD	MEGNEVEZÉS
2 m-es sín (max:80kg)	0500 200	SÍN SYSTEM 500/50/80 kg RSZ-HEZ 2 M (0500 200)
3 m-es sín (max:80kg)	0500 300	SÍN SYSTEM 500/50/80 kg RSZ-HEZ 3 M (0500 300)
6 m-es sín* (max:80kg)	0500 1	SÍN SYSTEM 500/50/80 kg RSZ-HEZ 6 M (0500 1)

* A 6m-es sínt sajnos nem tudjuk kiszállítani, ezért kizárólag raktárunkban vehető át. További rendelhető extrák: fali rögzítőelemek vagy rögzítősínek, illetve többféle eloxált alumínium burkolat. Részletek a következő oldalakon.

4 500 80/120 KOMPAKT ABS: SZERELŐEGYSÉG FAL ELŐTT FUTÓ TOLÓAJTÓ-VASALATHOZ, BEÉPÍTETT ABS FÉKEZŐASSZISZTENSSEL, 61-80 és 81-120 KG-OS FA AJTÓLAPOKHOZ

NEW

Ugyanazokkal a tulajdonságokkal és tartozékokkal rendelkezik, mint az 500 60 KOMPAKT ABS vasalat, csak nehezebb ajtókhöz optimalizálva.

LEÍRÁS	KÓD	MEGNEVEZÉS
500 120 kg KOMPAKT ABS szerelőegység	0500 120 ABS	SZERELŐEGYSÉG SYSTEM 500/120 ABS KOMPAKT (0500 120 ABS)

A síneket külön kell megrendelni a szerelőegységhez. 80 kg teherbírású sínekkel a komplett rendszer teherbírása 80 kg lesz, a 120 kg-os sínnel pedig 120 kg. A 80 kg-os teherbírású sínek 3 hosszváltozatban kaphatók:

LEÍRÁS	KÓD	MEGNEVEZÉS
2 m-es sín (max:80kg)	0500 200	SÍN SYSTEM 500/50/80 kg RSZ-HEZ 2 M (0500 200)
3 m-es sín (max:80kg)	0500 300	SÍN SYSTEM 500/50/80 kg RSZ-HEZ 3 M (0500 300)
6 m-es sín* (max:80kg)	0500 1	SÍN SYSTEM 500/50/80 kg RSZ-HEZ 6 M (0500 1)

* A 6m-es sínt sajnos nem tudjuk kiszállítani, ezért kizárólag raktárunkban vehető át. 120 kg teherbírású sín csak 3m-es hosszúságban kapható.

LEÍRÁS	KÓD	MEGNEVEZÉS
3 m-es sín (max: 120 kg)	0500 10 300	SÍN SYSTEM 500/120 kg RSZ-HEZ 3M (0500 10 300)

További rendelhető extrák: fali rögzítőelemek vagy rögzítősínek, illetve többféle eloxált alumínium burkolat.

- > A korábbi többféle ABS változathoz többféle minimális ajtószélesség-méret tartozott, ez most egységesen 600 mm lett (legalább is a faajtóknál).

A modellcsaládhoz tartozik még az 500 rendszerrel megegyező műszaki felépítésű 600-as (az álmennyezet síkjába süllyeszthető vasalat fa tolóajtókhöz) és a 1760-as rendszer (az 500-asnak az üveгаjtókhöz kialakított változatai).

FONTOS! Ezeket a vasalatokat (csakúgy, mint eddig) nem egységcsomagban, hanem a megfelelő szerelőegység és a megfelelő sín külön megrendelésével vásárolhatja meg, az Ön által igényelt extrákkal kiegészítve.

600-AS MENNYEZETBE SÜLLYESZTETT FA TOLÓAJTÓ-VASALATOK

egy tolóajtó-vasalat a mennyezetig érő, nagyméretű faajtókhoz

/// rendelésre 3-4 hét

NEW Nagyon divatos, elegáns megoldás, mivel a sín diszkréten az álmennyezet síkjába simul. Helyiségek elválasztására különösen ajánlott.

Különlegessége, hogy az álmennyezet fölé építhető a sín, míg az ajtólap-felfogatók az ajtólapok felső élébe süllyeszthetők (be kell marni az ajtólap élébe), így az egész vasalatrendszer szinte láthatatlan. Nem csak elegáns, minimalista belső ajtóként állja meg a helyét, hanem kiválóan alkalmazható nagyobb terek ideiglenes elválasztására is: otthon a konyha és a nappali közé, a gardróbhelyiség elé, a munkahelyen két összenyitható tárgyaló elválasztására, csak néhány példát említve. A mennyezetig érő ajtólapok nagy súlya miatt kifejezetten nagy terhelhetőséggel tervezték a 600-as vasalatcsaládot: a két termékváltozat egyike 60kg-ig (600 60 KOMPAKT ABS), a másik 120kg-ig terhelhető (600 80/120 KOMPAKT ABS). Minimális ajtólapvastagság: 28mm.

A rendszer alapjaiban megegyezik az 500-as rendszerrel, azzal egy családba tartozik.

1 600 60 KOMPAKT ABS: FAL ELŐTT FUTÓ, MENNYEZETBE SÜLLYESZTETT VASALAT FA TOLÓAJTÓKHOZ, ABS FÉKEZŐASSZISZTENSSEL, MAX. 60 KG-OS AJTÓLAPOKHOZ

Tartozékok: padlóra rögzíthető, állítható ajtólap-megvezető, 2 db 600 típusú ajtólap-felfogató, 2 db végállás-ütköző, 1db kerekenként csapágyazott görgős kocsi, 1db kerekenként csapágyazott görgős kocsi beépített kétirányú ABS lassítóval, 2 db ABS aktivátor

2, 3 vagy 6 méteres sínnel rendelhető.

- minimális ajtólapvastagság: 28 mm.

- ajtólap felfogató csavar középpontja és a fal távolsága: 27-37 mm

- utólagos magasságállítás: +/- 3 mm

- minimális ajtószélesség: 720 mm

LEÍRÁS	KÓD	MEGNEVEZÉS
600 60 kg KOMPAKT ABS szerelőegység	0600 60 ABS	SZERELŐEGYSÉG SYSTEM 600/60 ABS KOMPAKT (0600 60 ABS)

Külön rendelendő hozzá a 2/3/6 m-es alumínium sín, továbbá a 3 méteres, a sínre pattintható gipszkarton fogadó egység (tolóajtó-vasalat profil álmennyezethez).

LEÍRÁS	KÓD	MEGNEVEZÉS
2 m-es sín (max 80 kg)	0500 200	SÍN SYSTEM 500/50/80 kg RSZ-HEZ 2 M (0500 200)
3 m-es sín (max 80 kg)	0500 300	SÍN SYSTEM 500/50/80 kg RSZ-HEZ 3 M (0500 300)
6 m-es sín* (max 80 kg)	0500 1	SÍN SYSTEM 500/50/80 kg RSZ-HEZ 6 M (0500 1)



100.000 NYITÁSRA TESZTELVE

2 600 80/120 KOMPAKT ABS: FALON KÍVÜL FUTÓ, MENNYEZETBE SÜLLYESZTETT VASALAT FA TOLÓAJTÓKHOZ, ABS FÉKEZŐ-ASSZISZTENSSEL, 61-80 ÉS 81-120 KG-OS AJTÓLAPOKHOZ

Ugyanazokkal a tulajdonságokkal és tartozékokkal rendelkezik, mint az 600 60 KOMPAKT ABS vasalat, csak nehezebb ajtókhoz optimalizálva.

LEÍRÁS	KÓD	MEGNEVEZÉS
600 80/120 kg KOMPAKT ABS szerelőegység	0600 120 ABS	SZERELŐEGYSÉG SYSTEM 600/80/120 ABS KOMPAKT (0600 120 ABS)

A sín külön rendelendő hozzá. 61-80 kg-os ajtókhoz a 2, 3 vagy 6 m-es, 80 kg terhelhetőségű síneket kínáljuk (sínek felsorolva az 1. pont-ban). A 81-120 kg-os ajtókhoz az alábbi, max 120 kg terhelhetőségű sín ajánlott, hossza 3 m.

LEÍRÁS	KÓD	MEGNEVEZÉS
3 m-es sín (max 120 kg)	0500 10 300	SÍN SYSTEM 500/120 kg RSZ-HEZ 3M (0500 10 300)

Mind a négy sántípushoz rendelhető a 3 méteres, sínre pattintható gipszkarton fogadó egység (tolóajtó-vasalat profil álmennyezethez).

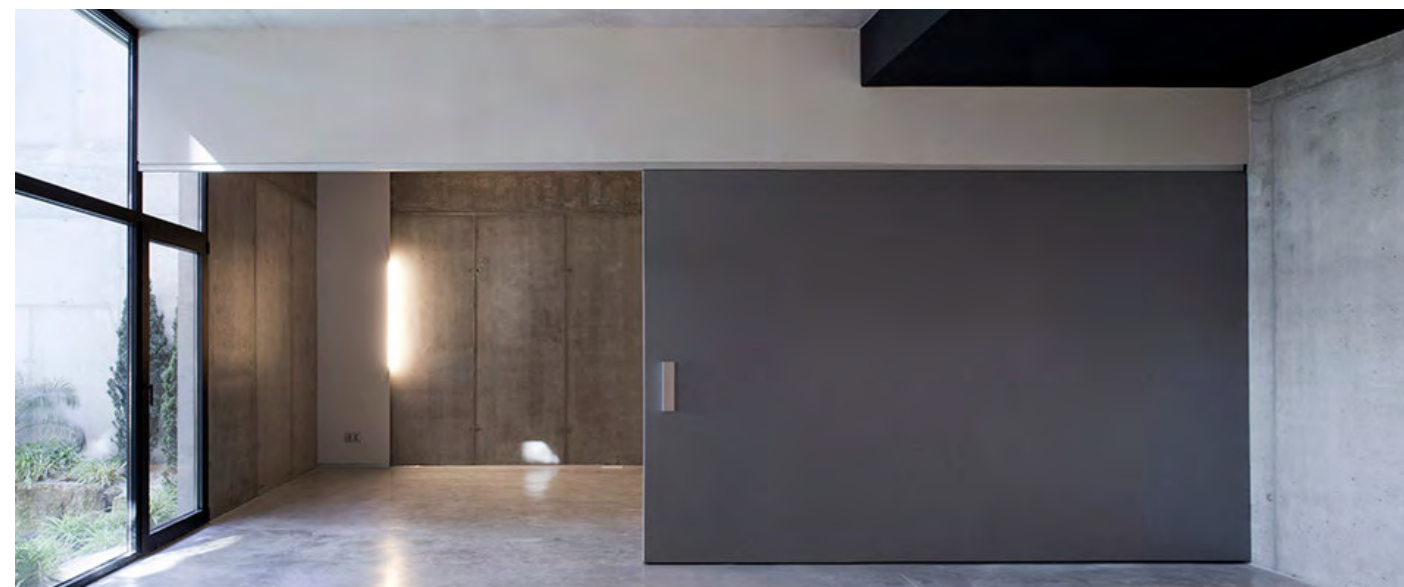

1760-AS VASALATOK FAL ELŐTT FUTÓ ÜVEG TOLÓAJTÓKHOZ

/// készleten

1 1760 80/120: VASALAT FAL ELŐTT FUTÓ ÜVEG TOLÓAJTÓKHOZ

Az 500 80/120-as vasalat „testvére”, üvegajtókhoz adaptált felfogatóval. Ezért ugyanazokkal a paraméterekkel és tulajdonságokkal rendelkezik, mint az 500 80/120-as rendszer, csak ajtólap-felfogató lemezek helyett itt az üvegajtólapokhoz kialakított üvegfogó „krokodilpofákkal”, illetve a 8, 10 és 12mm-es üveglapokhoz tervezett, állítható alsó megvezetővel szállítjuk. ABS fékezőasszisztens nélküli konstrukció.

LEÍRÁS	KÓD	MEGNEVEZÉS
1760 80/120 kg szerelőegység	1760 2 500 CS	SZERELŐEGYSÉG 1760 ÜVEG SYSTEM 80/120kg (1760 2 500 CS)

A síneket külön kell megrendelni a szerelőegységhez. 80kg teherbírású sínekkel a komplett rendszer teherbírása 80 kg lesz, 120 kg maximális teherbírású sínekkel pedig 120 kg. A 80kg teherbírású sínek 3 hosszváltozatban kaphatók:

LEÍRÁS	KÓD	MEGNEVEZÉS
2 m-es sín (max 80 kg)	0500 200	SÍN SYSTEM 500/50/80 kg RSZ-HEZ 2 M (0500 200)
3 m-es sín (max 80 kg)	0500 300	SÍN SYSTEM 500/50/80 kg RSZ-HEZ 3 M (0500 300)
6 m-es sín* (max 80 kg)	0500 1	SÍN SYSTEM 500/50/80 kg RSZ-HEZ 6 M (0500 1)
3 m-es sín (max 120 kg)	0500 10 300	SÍN SYSTEM 500/120 kg RSZ-HEZ 3M (0500 10 300)

* A 6m-es sánt sajnos nem tudjuk kiszállítani, ezért kizárólag raktárunkban vehető át. 120 kg teherbírású sín csak 3m-es hosszúságban kapható.

NEW

2 1760 80/120 KOMPAKT ABS: VASALAT FAL ELŐTT FUTÓ ÜVEG TOLÓAJTÓKHOZ, ABS FÉKEZŐASSZISZTENSSEL

Az 500 80/120 KOMPAKT ABS rendszer üvegajtókhoz adaptált változata, beépített dupla ABS fékezőasszisztenssel, ajtólap-felfogató lemezek helyett üvegfogó „krokodilpofákkal”. Tartozékok: padlóra rögzíthető, állítható ajtólap-megvezető, 2 db 1760 típusú üveglap-rögzítő „krokodilpofa”, 2 db végállás-ütköző, 1db kerekenként csapágyazott görgős kocsi, 1db kerekenként csapágyazott görgős kocsi beépített kétirányú ABS lassítóval, 2 db ABS aktivátor

- üveglapvastagság: 8-10-12 mm
- ajtólap-felfogató csavar középpontja és a fal távolsága: 37 mm
- utólagos magasságállítás: +/- 3 mm
- minimális ajtólapszélesség: 658 mm
- teherbírás: 80 kg teherbírású sínrel maximum 80 kg, 120 kg teherbírású sínrel maximum 120 kg



100.000 NYITÁSRA TESZTELVE

LEÍRÁS	KÓD	MEGNEVEZÉS
1760 80/120 kg KOMPAKT ABS szerelőegység	1760 2 120 ABS	SZERELŐEGYSÉG 1760 ÜVEG SYSTEM 80/120KG (1760 2 120 ABS)

A síneket ehhez is külön kell megrendelni. Ugyanazok a sínek rendelhetők hozzá, mint a fenti, 1760 80 szerelőegységhez. Itt is igaz, hogy a 80kg teherbírású sínekkel a komplett rendszer teherbírása 80 kg, a 120 kg teherbírású sínrel pedig 120 kg. További rendelhető extrák: fali rögzítőelemek vagy rögzítősínek, illetve 2 vagy 3 méteres eloxált alumínium burkolat. Részletek lejjebb.

500-as és 1760-as rendszer választható kiegészítői

- Sín önmagában, oldalfali rögzítés fa távtartóval (nem tartozék)
- Sín oldalfali rögzítőelemekkel, min. 4 db / 2m (külön rendelhető)
- Tolóajtó sín oldalfali rögzítő sínrel (2 m vagy 3 m), állítható.
- Tolóajtó sín oldalfali rögzítő sínrel és alu F1 eloxált burkolatlemezzel
- Tolóajtó sín oldalfali rögzítő sínrel és alu F1 eloxált burkolatlemezzel, illetve méretre vágható acélszürke műanyag burkolat végzáró elemmel
- Mennyezeti rögzítéshez: tolóajtó sín kétoldali alu F1 eloxált burkolatlemezzel

500-AS RENDSZER

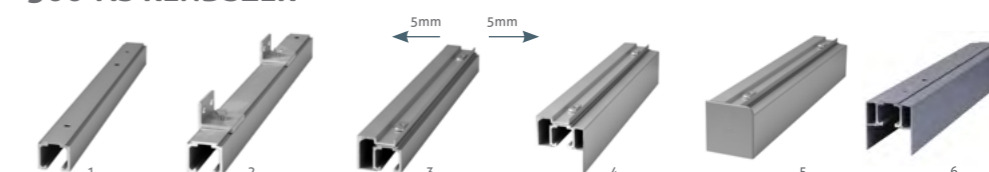

1760-AS RENDSZER

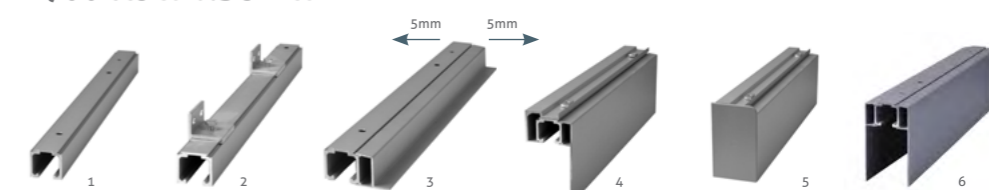



/// készleten

1402PI ÉS 1401I tolóajtó-vasalat üvegre, fára, egy- és kétszárnyú ajtókhoz

GL-SZERELŐEGYSÉG SYSTEM 1402PI/80KG (ÜVEG):
Szerelőegység egyszárnyú ÜVEG tolóajtóhoz, szatén nikkelt. Egy egyszárnyú tolóajtóhoz 1 db szerelőegység és 2db 1m-es tolóajtósín szükséges. A 2 db sín nem tartozék, külön rendelendő. 80kg teherbírású, max. 10mm-es üveglapvastagsághoz.

GL-SZERELŐEGYSÉG SYSTEM 1401I/80KG (FA):
Szerelőegység egyszárnyú FA tolóajtóhoz, szatén nikkelt. Egy egyszárnyú tolóajtóhoz 1 db szerelőegység és 2db 1m-es tolóajtósín szükséges. A 2 db sín nem tartozék, külön rendelendő. 80kg teherbírású.

GL-SÍN, SYSTEM 1401I/1402PI/80KG, 1M (FA, ÜVEG):
sín mindkét rendszerhez, rozsdamentes acél, 1 db, 1m. Egy egyszárnyú rendszerhez 2db sín szükséges (és 1db szerelőegység). 80kg teherbírású, cső alakú, D=25mm

GL-KÖZPONTI TOLDÓELEM D.25MM SÍNHEZ, INOX
Kétszárnyú tolóajtóhoz rendelendő 2db 1401I (fához) vagy 1402PI (üveghez) szerelőegység, 4db 1m-es sín és 1 db központi toldóelem.



GL-1402PI/80KG, üveghez

GL-1401I/80KG, fához

középső toldóelem

rúd, inox, 2x1db

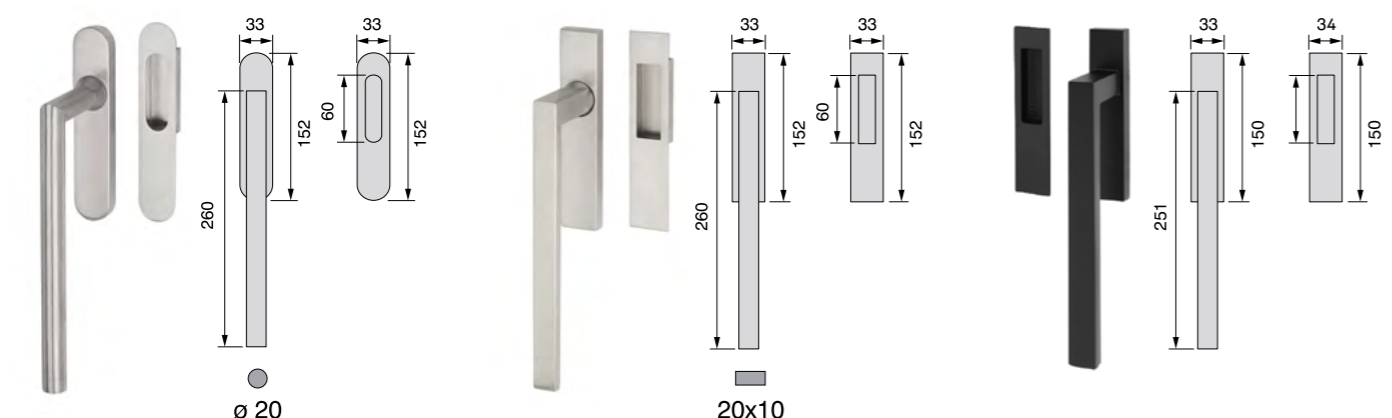

/// készleten

THEMA EMELŐ-TOLÓ KILINCS SZETT

KILINCS + TOLÓAJTÓKAGYLÓ (BLIND VAGY PZ)

vagy KILINCS + KILINCS változatban

F szálcsiszolt inox (rendelésre: matt fekete) A inox

/// készleten

CUBIC EMELŐ-TOLÓ KILINCS SZETT

KILINCS + TOLÓAJTÓKAGYLÓ (BLIND VAGY PZ)

vagy KILINCS + KILINCS változatban

F szálcsiszolt inox A rozsdamentes acél

/// rendelésre 3-4 nap

ASTI EMELŐ-TOLÓ KILINCS SZETT

KILINCS + TOLÓAJTÓKAGYLÓ (BLIND VAGY PZ)

vagy KILINCS + KILINCS változatban

F matt fekete A zamak



/// készleten

TOLÓAJTÓZÁR-KÉSZLET négyzetes tolóajtókagylókkal

F szatén nikkelt A zamak Kivitel: 1. kulcslyukas (1 db csuklósan lehajló kulccsal) 2. cilinderbetétes (40mm-es zárbetéttel és 3db kulccsal) 3. toalett elfordító



/// készleten

TOLÓAJTÓZÁR-KÉSZLET kör

F 1. lakkozott réz 2. fényes króm 3. matt króm 4. szatén nikkelt 5. bronz



/// készleten

HARMONIKAAJTÓ-KAGYLÓ GR.

F 1. lakkozott réz 2. fényes króm 3. súrolt bronz 4. szálcsiszolt króm A réz M D=57mm

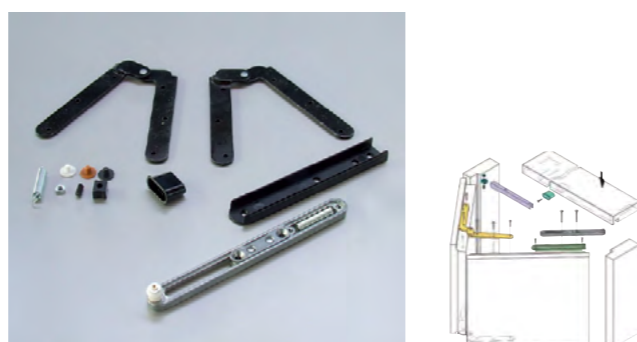

/// készleten

HARMONIKAAJTÓ-VASALAT

TERHELHETŐSÉG: 50 Kg

MAX AJTÓSZÉLESSÉG: 811/831mm (falc nélküli/falcos oldal)

Innovatív rendszer, melynek megvezetője a tok felső részébe bemarkoló sínben csúszik (a sítet nem kell külön eltakarni). Tökéletes megoldás a falcos harmonikaajtókhoz. További előnye, hogy az ajtót egy rugós szerkezet tartja zárt állapotban.

/// rendelésre 3-4 hét

THEMA és **CUBIC** bukó-toló ablakkilincsek

F szálcsiszolt inox (rendelésre: matt fekete) A inox M A=200 mm rozetta: 30 x 65 mm

TUPAI

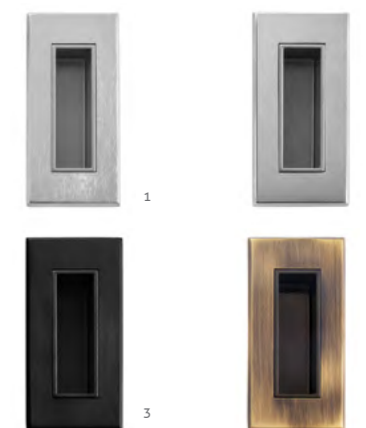

/// rendelésre 3-4 nap

TUPAI TOLÓAJTÓ-KAGYLÓK szögletes

F 1. matt króm 2. fényes króm 3. matt fekete 4. súrolt bronz A zamak M 55x115mm

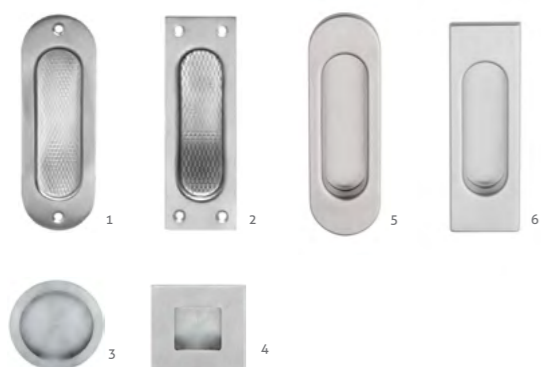

/// készleten

TOLÓAJTÓKAGYLÓK

1. ovális 2. téglalap 3. kerek 4. négyzetes
5-6. rejtett csavarozású, ovális / téglalap

F szálcsiszolt inox A 1-4. inox / 5-6. műanyag alaplap és acél
M 1. 34x122mm 2. 40x120mm 3. 70mm 4. 70x70mm 5-6. 40x125mm

/// 1-5. 7 készleten /// 6. rendelésre 3-4 hét

TOLÓAJTÓKAGYLÓK

1-5. rejtett csavarozású, ovális 6. Flora
7. „D” formájú kerek / négyzetes

F 1. lakozott réz 2. fényes króm 3. matt króm 4. súrolt bronz 5. szatén nikkell
6. matt súrolt bronz / rendelhető: réz, króm, antik vas stb. 7-8. fényes króm / rendelhető: lakozott réz, matt króm, szatén nikkell A 1. és 4. műanyag (alaplap) és réz 2., 3. és 5. műanyag (alaplap) és acél 6. réz 7-8. zamak M 1-5. 40x125mm 6. 35x165mm 7. Ø57mm 8. 53x53mm

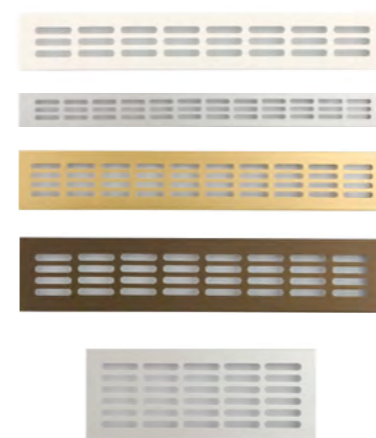

/// készleten

SZELLŐZŐRÁCSOK

F fehér porszórt / alu F1 - ezüst színre eloxált F3 - arany színre eloxált
/ F4 - bronz színre eloxált A alumínium M Több méretben kapható, részletek az árlístában



/// rendelésre 3-4 nap

PIKTOGRAMOK

F szálcsiszolt A rozsdamentes acél M 75 mm



/// rendelésre 3-4 nap

FILO 190 ÉS FILO 150 TOLÓAJTÓKAGYLÓ GR. FAJTÓHOZ téglalap alakú

BLIND (LYUKASZTÁS NÉLKÜLI) / WC-ELFORDÍTÓS / BB (KULCSLYUKAS) / PZ (CILINDERLYUKAS) / BLIND (LYUKASZTÁS NÉLKÜLI, RÖVIDEBB)

F 1. króm perla 2. fényes króm 3. nikkell perla 4. titán 5. matt fekete A zamak M 32x190mm illetve 32x150mm



/// készleten

FELIRATOK, PIKTOGRAMOK

F 1. lakozott réz, fényes króm, szálcsiszolt króm 2. lakozott A réz

/// készleten

AJTÓSZÁMOK, HÁZSZÁMOK, BETŰK

F 1. lakozott réz 2. szálcsiszolt acél A 1. réz 2. rozsdamentes acél
M 1. 35x55 mm, 45x75, 0-9-ig 2. magasság: 120 mm, 0-9-ig és a-d-ig

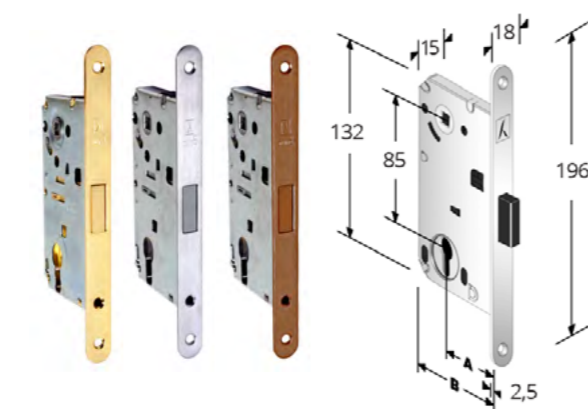

/// rendelésre 3-4 nap

FILO 150 TOLÓAJTÓKAGYLÓ GR. ÜVEGAJTÓHOZ téglalap alakú

F 1. króm perla 2. fényes króm 3. nikkell perla 4. titán 5. matt fekete A zamak
M 32x150mm üvegajtó vastagság: 8/10/12mm (megrendelésnél meg kell adni)

/// készleten

B4 MÁGNESES BEVÉSŐZÁR

90BB, 85PZ, 90WC | A=50 mm | Zárólemezek: lásd az árlístában
Zárás mágneses elven, halk működés, kilincs lenyomása nélkül bezár, kedvező áron

Garázsrendező program

RENDEZETT TÁROLÁS KIS HELYEN, AKASZTÓK, KAMPÓK SEGÍTSÉGÉVEL
A falhoz és a plafonhoz rögzített kampók és akasztók segítségével végleges helyet találhatunk a garázsban vagy tárolókban a kerékpároknak, létrának, téli gumiknak, kerti szerszámoknak vagy akár az év nagy részében használaton kívüli szezonális sporteszközöknek.

részletek:
www.kilincsek.eu

COMPACK LIVING® 900 ÉS 1800 – HARMONIKAAJTÓK MÁSKÉPP

/// rendelésre 4-5 hét



A COMPACK Living 90° és COMPACK Living 180° az olasz Celegon cég termékei, mely cég az innovatív nyitási rendszerek szakértője. Mindkettő speciális, harmonikaajtóhoz hasonló vasalat, melyek segítségével nyitáskor az ajtó lágyan félbehajlik, és vagy a fal mellé simul azzal párhuzamosan, vagy a falra merőlegesen a tok mellé nyílik ki.



JELLEMZŐK, ELŐNYÖK:

- > A COMPACK Living a két dőlésszögű kivittel (180° és 90°) komoly szabadságot nyújt a tervezésnél, az ajtó felére csökkentett helyigénye pedig véglegesen megoldja az egymásnak nyíló ajtók problémáit.
- > A COMPACK Living® vasalat beépítéséhez nincs szükség egyedi falépítési vagy gipszkarotonozási munkára, a normál ajtónyílás változtatás nélkül, az extra költségek nélkül használható.
- > A két rendszer azonos kialakítású ajtókkal és tokokkal működik, azaz csak a választott vasalattól függ, hogy 90 vagy 180 fokban nyílik a harmonikaszerűen összehajló ajtólap.
- > A COMPACK Living rendszerek nem sít, hanem egy speciális csuklópántot használnak, amely stabilan és csendesen vezeti az ajtólap összehajtását és oldalra nyílását.
- > Praktikus kiserelés: könnyen kezelhető csomagban kerülnek forgalomba.
- > Teherbírás: maximum 50 kg, minimális ajtólapvastagság: 28mm
- > Rendkívül tartós vasalat: 100.000 nyitásra tesztelve
- > Inox és fekete színben választható.
- > Könnyű beszerelés, egyszerű használat

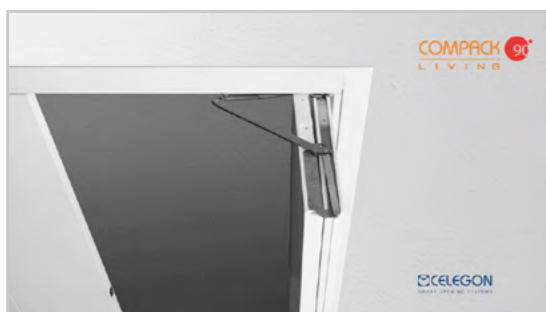

ERGON® LIVING – VASALAT ELTOLT FORGÁSPONTÚ NYÍLÓ AJTÓKHOZ

/// rendelésre 4-5 hét

Az ERGON Living egy forradalmian új megoldás a belső ajtók nyitására: látványos, csökkenti az ajtó helyigényét, ezáltal értékes területet szabadít fel, ráadásul a mozgáskorlátozottaknak is sokkal jobb megoldás, mint a hagyományosan nyíló ajtók.

JELLEMZŐK, ELŐNYÖK:

- > különlegesen egyedi, elegáns megjelenés,
- > 50%-kal csökken az ajtók helyigénye, így csökkenthető az előszobák mérete. Cserébe növelhető a többi szobáé, azaz nő az otthoni életter.
- > Megszűnik az egymásba nyíló ajtók problémája.
- > akadálymentesítés során kiválóan használható, mivel a kerekesszékekben ülők könnyen, biztonságosan, mindig előre haladva tudják nyitni az ajtót (falc nélküli, azaz lengő ajtós megoldásnál),
- > az ERGON vasalata nem igényel semmilyen módosítást, speciális előkészítést a falban,
- > design szempontból nagyon sokoldalú rendszer, hiszen bármilyen anyagból készült ajtóval használható: fa-, fém-, műanyag és üvegajtókkal egyaránt működik (utóbbinál egy vékony fémkeret azért szükséges),
- > 100% MADE IN ITALY – olasz tervezés, technológia, gyártás
- > könnyű beépíthetőség – nem bonyolultabb beépíteni, mint egy normál nyíló ajtót,
- > láthatatlan, csendes: nem látszik és semmilyen hangot nem ad ki az ERGON rendszer, de ott van és kiválóan teszi a dolgát,
- > ezüst (alu eloxált F1) és fekete színben rendelhető,
- > teherbírás: 70 kg (mindhárom típusnál),
- > tartós termék: 100.000 nyitásra tesztelve,
- > külön rendelendő: (mágneses) bevésőzár, zárólemez, kefe (8mm, fehér vagy fekete), kilincs,
- > Soft opening: az akár utólag is beszerelhető nyitásllassító mindhárom rendszerhez rendelhető.

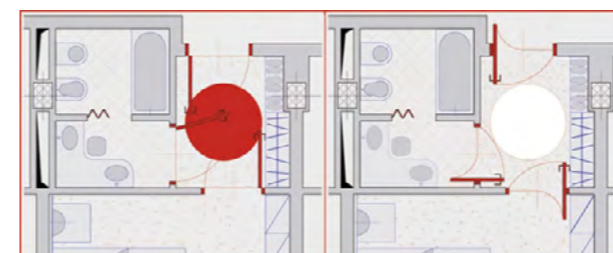

AZ ERGON® LIVING TÍPUSAI:

ERGON® Living S40:
csak papírrácsbetétes ajtókhöz
(a forgástengely az ajtólap belsejébe építendő)

ERGON® Living T.E. :
papírrácsbetétes és tömör ajtókhöz egyaránt használható, ahol a tok legalább 50 mm vastag (az alumínium tartókar és a tartótengely a tokba kerül beépítésre)

ERGON® Living T.E. SLIM:
könnyű papírrácsbetétes és tömör ajtókhöz ajánlott, ahol a tok vastagsága 30-40 mm (a vékonyított alumínium tartókar és a tartótengely a tokba kerül beépítésre)

PUSH & GO EVO MÁGNESES AJTÓSZÁRNY LETŰZŐ



Segítségével egyetlen gombnyomással nyitható a kétszárnyú ajtó fix szárnya, majd egyszerűen az ajtószárny helyére hajtásával rögzíthető. Nagyon ötletes és kényelmes megoldás, mert a gomb kézmagasságban található az ajtó élén, így nem kell lehajolni, és nem is kell a magasba nyújtózkodni hozzá (vagy esetleg létrát használni). A termék egyetlen univerzálisan használható kiserelésben rendelhető. Megjelenése elegáns a nyomógomb süllyesztett, krómzott felületének köszönhetően.

szereelési videó műszaki adatok

AJTÓ-VETEMEDÉSGÁTLÓ

Segítségével könnyedén és véglegesen megakadályozható az ajtó vetemedése. Az idővel meghajló ajtó pillanatok alatt visszahúzható egyenes állapotba a vetemedésgátló használatával, az ajtó tetején vagy alján lévő imbuszcavarok elforgatásával. A terméket az ajtó teljes magasságában kell az ajtó MDF borítása alá helyezni gyártáskor, és az alsó és felső élen biztosítani a hozzáférést a feszítést végző csavarhoz. Ajtónként egy vagy kettő vetemedésgátló használata lehet indokolt. Akár 2800 mm magasságú ajtónál is használható.

szereelési videó műszaki adatok

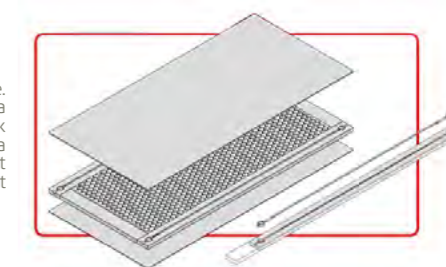

AUTOMATA KÜSZÖBÖK – A HIDEG, A ZAJ ÉS A POR ELLEN!

**RENDSZERESEN KISZÖKIK A MELEG A SZOBÁBÓL?
FŐZÉSKOR KIJÖN AZ ÉTELSZAG A KONYHÁBÓL?
ZAVARJA A HÁLÓSZOBÁBA SZŰRŐDŐ LÁRMA, A HUZAT, VAGY AZ UTCÁRÓL BEÁRAMLÓ POR?**

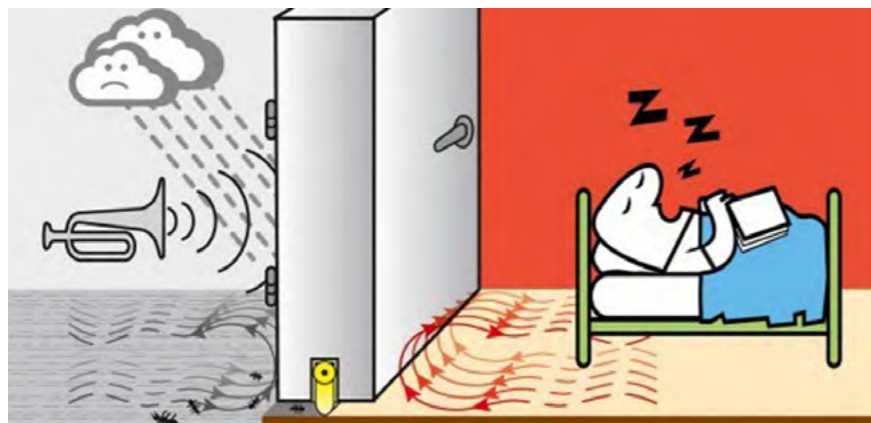

Sajnos hiába a jó szigetelés az ajtón, ha alatta nincs küszöb, akkor a hideg levegő, a hangok, a por, a huzat, a szagok, de akár mindenféle hivatlan rovar is utat talál magának a szobába. Erre megoldás az automata küszöb, ami az ajtó alsó élébe süllyesztett ügyes szerkezet, mely nem látható, ugyanakkor az ajtó becsukásakor hermetikusan lezárja az ajtó alatti rést. Akár utólag is beépíthető, kapható belőle kifejezetten utólag az ajtólapra szerelhető változat is, de a leghatékonyabb és leginkább esztétikus megoldás az ajtóba mart változat, melyet legcélravezetőbb az ajtó megvásárlásakor az ajtóval együtt megrendelni. Ez általában 12-15 ezer forintos felárat jelent, de az energiamegtakarítás a fűtésszámlában ennek többszöröse lehet, míg pl. a csendben átaludt éjszaka utáni kipihent érzés megfizethetetlen.

A MAESTRO kínálatban megjelent **CCE CHRONO** automata küszöbök egy nagyon hasznos újdonsággal rukkoltak elő: ezeknél a termékek-nél az automata küszöb gumítozása csak az ajtó becsukása után néhány másodperccel ereszkedik le a padlóra, hogy lezárja az alatta lévő rést. Így orvosolható az az időnként elhangzó kritika, hogy az automata küszöbök gumiprofilja az ajtó becsukódása előtti utolsó szakaszon már a padlón csúszik, aminek sűrűlő hangja egyeseket akár zavarhat is. Ezek az automata küszöbök a prémium ajtók csúcscategóriás kiegészítői. A CHRONO családnak két fő típusa kapható, az egyik a CHRONOSOFT, a másik a CHRONOCLICK névre hallgat:

CHRONOSOFT

A Chronosoft automata küszöbök az ajtó teljes becsukódása után fokozatosan, egy lassú billenő mozgással engedik le a gumiprofiljukat. Nincs sűrűlő hang, csak tökéletes zárás. Hang- és tűzgátló tulajdonságuk a küszöbök méretével változik: 14x35mm: 30 perces tűzgátlás és akár 46dB hanggátlás, illetve 15x30mm: 60 perces tűzgátlás és akár 51dB hanggátlás.

CHRONOCLICK

A Chronoclick küszöbök-nél az ajtó teljes záródása után néhány másodperccel egy gyors mozdulattal pattan elő a gumiprofil az ajtóból, lezárva az alatta található rést. Ugyanúgy semmi sűrűlő hang, csak tökéletes zárás és komfort. Hang- és tűzgátló tulajdonságuk – hasonlóképpen a másik típushoz – a küszöbök méretével változik: 14x35mm: 30 perces tűzgátlás és akár 46dB hanggátlás, illetve 15x30mm: 60 perces tűzgátlás és akár 51dB hanggátlás.

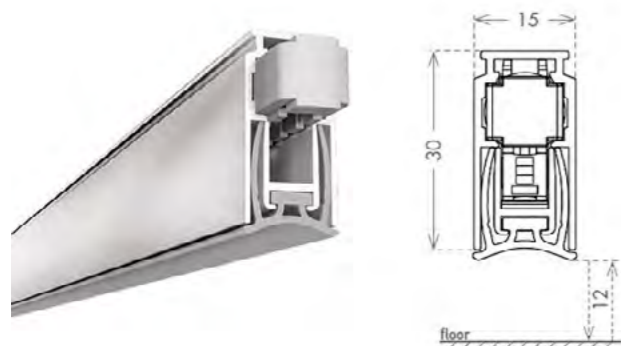

/// rendelésre 4-6 hét

CHRONO 15x30 bemarható automata küszöb

- Faajtókhoz és fém biztonsági ajtókhoz
- szerelhető alulról csavarokkal vagy az ajtó élén is rögzíthető
- kioldógomb: lekerekített nejlón
- olajfélékkel készített csukódás: csak akkor zárja le az ajtó alatti rést, amikor az ajtó teljesen becsukódott, így elkerülhető a sűrűlő hang és az abból adódó kellemetlen hanghatás
- kiegészíthető konvex küszöbvel a még tökéletesebb zárásért
- 200.000 nyitásra tesztelve
- 51,5 dB hanggátlás
- maximálisan zárható rés: 12 mm



NEW

/// rendelésre 4-6 hét

IDROZERO vízzáró automata küszöb

A (bejárati) ajtó alsó élébe marható automata küszöb maximális vízállósággal (csapóeső-ellenállás: 9A osztály az UNI EN 12208 szabvány szerint, ez a létező legmagasabb kategória). A vízzárás eléréséhez nincs szükség fizikai küszöbre, ami esztétikai és akadálymentesítési szempontból is jelentős előny.

- TÍPUSAI:**
- IDROZERO 24x20 (egyszárnyú műanyag ajtókhoz)
 - IDROMINI WOOD 17,8x28 (egyszárnyú faajtókhoz)
 - IDRO BLINDO 17,8x28 (egyszárnyú fém biztonsági ajtókhoz)

HOSSZUSÁG: 430-1530 mm, 50 mm-es lépésekben
Minden méretből 50 mm visszavágható, hogy precízen illeszkedjen az ajtó szélességéhez. A megfelelő termék kiválasztásához kérje kollégánk segítségét.

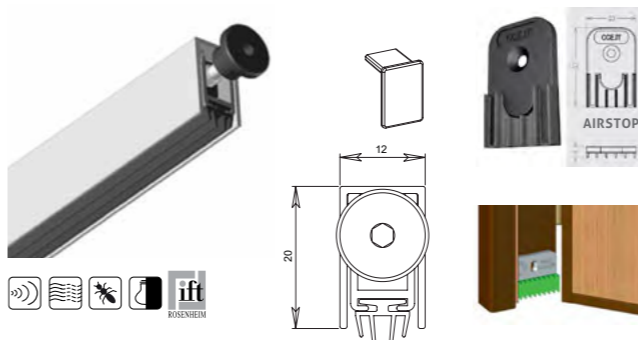

/// készleten

TREND bemarható automata küszöb

- Fa, alumínium, biztonsági és műanyag ajtókhoz
- hossz: 530mm, 630mm, 730mm, 830mm, 930mm, 1030mm, 1130mm és 1230mm készleten
- a termék hosszából 150 mm vágható vissza
- rögzítése csavarokkal (nem tartozék)
- kioldógomb: csuklós fém kioldó, műanyag sapkával, 3 mm-es imbuszkulccsal, kijebb vagy beljebb állítható
- 14 mm a zárható rés magassága
- 200.000 nyitásra tesztelt, tehát erős igénybevételnek is megfelel
- 32 dB hanggátlás (No air kiegészítő használatával 35 dB)
- AIRSTOP kiegészítő: opcionálisan az egyik, vagy akár mindkét oldalra szerelhető

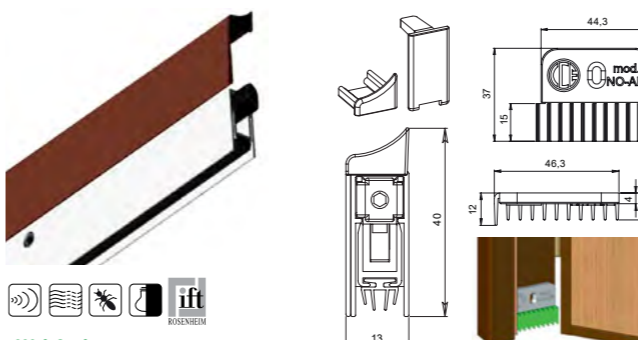

/// készleten

APPLIQUE utólag szerelhető automata küszöb

- minden ajtótipushoz
- hossz: 830 mm, 930 mm, 1030mm készleten (egyéb méretek megrendelésre)
- fehér, barna és ezüst színben raktáron
- rögzítése mellékelt csavarokkal
- a termék hosszából 150 mm vágható vissza
- a kioldógomb a zár oldalán működik, 3 mm-es imbuszkulccsal, kijebb vagy beljebb állítható
- 14 mm a zárható rés magassága
- 200.000 nyitásra tesztelt, tehát erős igénybevételnek is megfelel
- a mechanizmus a zár és a pánt oldalán is kivehető
- AIRSTOP kiegészítő: opcionálisan az egyik, vagy akár mindkét oldalra szerelhető

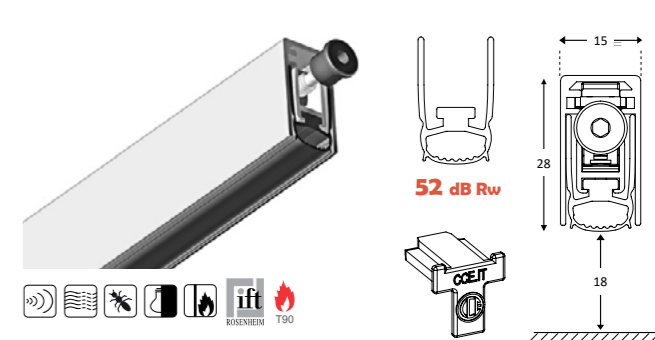

/// készleten

ASDROMAX bemarható automata küszöb

- fa és fém ajtókhoz
- hossz: 830 mm, 930 mm, 1030 mm és 1130 mm készleten
- a termék hosszából 150 mm vágható vissza
- rögzítése csavarokkal (nem tartozék)
- kioldógomb: csuklós fém kioldó, műanyag sapkával, 3 mm-es imbuszkulccsal, kijebb vagy beljebb állítható
- 200.000 nyitásra tesztelt, tehát erős igénybevételnek is megfelel
- 52 dB hanggátlás
- AIRSTOP kiegészítő: opcionálisan az egyik, vagy akár mindkét oldalra szerelhető

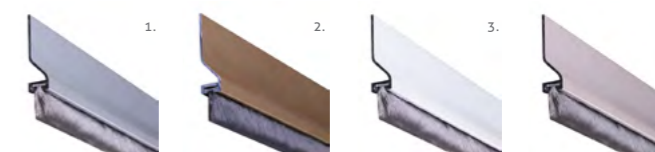
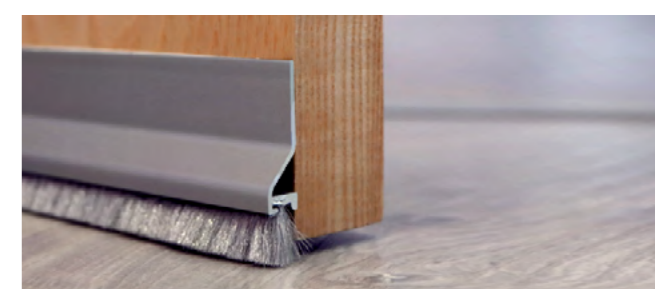

/// készleten

AJTÓSZIGETELŐ KEFÉK öntapadós

- F 1. F1 ezüst színre eloxált 2. bronz színre eloxált 3. fehér, porszört 4. inox színű
A alumínium M 1 m hosszú



Planet innovatív automata küszöbök



NEW /// rendelésre 2 hét



PLANET US keskeny automata küszöb

MÉRET 8mm x 30 mm (szélesség x magasság)
ZÁRHATÓ RÉS MAGASSÁGA max 20 mm
HANGSZIGETELÉS akár 48 dB.
STANDARD HOSSZ: 460 / 585 / 710 / 835 / 960 / 1085 / 1210 / 1335 / 1460 / 1585 mm
 mindegyik maximum 125mm-rel vágható vissza (azaz az előző méretig).
RÖGZÍTÉS oldalsó (esetleges cserénél vagy utólagos beszerelésnél nem kell leemelni az ajtószárnyat, amennyiben a nüt előre ki lett alakítva).
 Mindössze 8mm széles, mégis teljes értékű automata küszöb főképp vékony ajtóknál, falcos ajtóknál, kétszárnyú ajtók fix szárnyánál (nem kell rüdzárnak való furattal törődni), vagy különleges hőszigetelésű ajtóknál (dupla automata küszöb beépítésével) használható. Egyidejű leereszkedés, nem hagy nyomot a padlón. Egy- és kétszárnyú ajtókhoz egyaránt ajánlott. Automatikus kiegyenlítés oldala enyhén lejtő padlóknál is.



NEW /// rendelésre 2 hét



PLANET SN automata küszöb tolóajtókhoz

MÉRET 22 x 30 mm (szélesség x magasság)
ZÁRHATÓ RÉS MAGASSÁGA min 7mm, max 20 mm
HANGSZIGETELÉS akár 44 dB
STANDARD HOSSZ: 800 / 925 / 1050 / 1175 / 1300 / 1425 / 1550 / 1675 mm
 mindegyik maximum 125mm-rel vágható vissza (azaz az előző méretig).
RÖGZÍTÉS oldalsó (esetleges cserénél vagy utólagos beszerelésnél nem kell leemelni az ajtószárnyat, amennyiben a nüt előre ki lett alakítva).
 Egyidejű leereszkedés: nem hagy nyomot a padlón.
 Végre itt egy automata küszöb, amely a tolóajtók legnagyobb hiányosságán, a hő- és hangszigetelésén javít nagyon sokat. Minimális, szinte nulla erőbehatastra (1Nm) kiold és visszahúzódnak az automata küszöb, a tolóajtó csukásával és nyitásával.



NEW /// rendelésre 2 hét



PLANET KG automata küszöb üveglajtóhoz (F8 és F10)

MÉRET KG-F8: 11,5 x 28+22 mm, KG-F10: 13,5 x 28+22 mm (szélesség x magasság)
ZÁRHATÓ RÉS MAGASSÁGA max 16 mm
HANGSZIGETELÉS akár 48 dB
STANDARD HOSSZ: 459 / 584 / 709 / 834 / 959 / 1084 / 1209 / 1334 / 1459 mm
 mindegyik maximum 125mm-rel vágható vissza (azaz az előző méretig).
RÖGZÍTÉS ragasztással
 Egyidejű leereszkedés, nem hagy nyomot a padlón.
 Automatikus kiegyenlítés oldala enyhén lejtő padlóknál is.
 Kifejezetten esztétikus automata küszöb üveglajtókhoz, nem csak nyíló-, hanem akár toló üveglajtókhoz is. Egy- és kétszárnyú üveglajtókhoz egyaránt.
 KG-F8 - 8mm vastag nyíló üveglajtókhoz / KG-F10 - 10 mm vastag nyíló üveglajtókhoz.
TOVÁBBI VARIÁNSOK
 KG-A és KG-S: utólagos felszerelés esetén, hasonló műszaki paraméterekkel.
 Mindegyik változat elérhető tolóajtókhoz, egyenetlen padlóhoz, és tűzgátló kivitelben is.

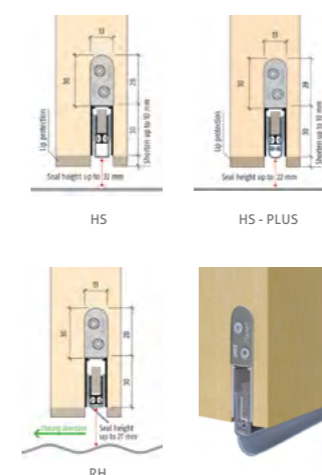

NEW /// rendelésre 2 hét



PLANET HS, RH ÉS HS-PLUS kiváló minőségű automata küszöb és kiemelkedő hanggátlású automata küszöb

MÉRET 13 x 30 mm (szélesség x magasság)
ZÁRHATÓ RÉS MAGASSÁGA HS és HS-plus: max 22mm / RH: 27 mm
HANGSZIGETELÉS HS: akár 48 dB / RH: 44 dB / HS-plus: 55 dB feletti
STANDARD HOSSZ: 335 / 460 / 585 / 710 / 835 / 960 / 1085 / 1210 / 1335 / 1460 mm
 mindegyik maximum 125mm-rel vágható vissza (azaz az előző méretig).
RÖGZÍTÉS oldalsó (esetleges cserénél vagy utólagos beszerelésnél nem kell leemelni az ajtószárnyat, amennyiben a nüt előre ki lett alakítva).
 Csendes és egyidejű leereszkedés, nem hagy nyomot a padlón.
 Egy- és kétszárnyú ajtókhoz egyaránt ajánlott.
 Automatikus kiegyenlítés oldala enyhén lejtő padlóknál is.
 Planet RH: a HS-sel és a HS-plus-szal megegyező mérettel és tulajdonságokkal rendelkezik, azokkal csereszabatos, de kifejezetten egyenetlen talajhoz ajánlott.

Faajtók kiváló hang- és hőszigeteléséhez ajánljuk a HS és RH sorozatot, ha pedig a szokásosnál is fontosabb a teljes hangszigetelés, akkor a HS-plus modelleket ajánljuk, ezekkel optimális esetben akár 55 dB feletti hangszigetelés is elérhető.

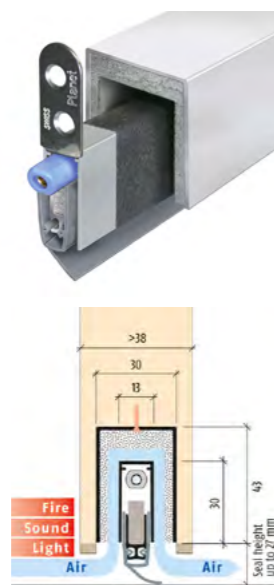

NEW /// rendelésre 2 hét



PLANET MinE automata küszöb szellőztető funkcióval

MÉRET 25 vagy 30 x 43 mm (szélesség x magasság)
ZÁRHATÓ RÉS MAGASSÁGA max 20 mm
HANGSZIGETELÉS akár 27 dB
STANDARD HOSSZ: 335 / 460 / 585 / 710 / 835 / 960 / 1085 / 1210 / 1335 / 1460 mm
 mindegyik maximum 125mm-rel vágható vissza (azaz az előző méretig).
 Egyidejű leereszkedés, nem hagy nyomot a padlón.
 Automatikus kiegyenlítés oldala enyhén lejtő vagy hullámos padlóknál is.
 Elsősorban fürdőszobába és más nedves vagy szellőzést igénylő helyiségekbe, illetve passzív házakra ajánlott. Úgy biztosítja a szellőzést, hogy közben a hang és a fény nem jut ki a helyiségből, így segít a diszkréció megőrzésében. És mindezt akadálymentesen, átlépendő hagyományos küszöb nélkül.

ALTÍPUSOK:

- MinE-F/S: keskenyebb (25mm), így falcos ajtókhoz való, visszafogottabb szellőztetéssel (200m³/h, 3,9 Pa nyomáskülönbség esetén 30m³/h), de erősebb hanggátlással (27dB);
- MinE-F/V: keskenyebb (25mm), így falcos ajtókhoz való, erősebb szellőztetéssel (250m³/h, 3,2 Pa nyomáskülönbség esetén 40m³/h), cserébe kissé gyengébb hanggátlással (23dB);
- MinE-S: szélesebb (30mm), így falc nélküli ajtókhoz ajánlott, visszafogottabb szellőztetéssel (200m³/h, 3,9 Pa nyomáskülönbség esetén 30m³/h), de erősebb hanggátlással (27dB);
- MinE/V: szélesebb (30mm), így falc nélküli ajtókhoz ajánlott, erősebb szellőztetéssel (40m³/h), cserébe kissé gyengébb hanggátlással (23dB).

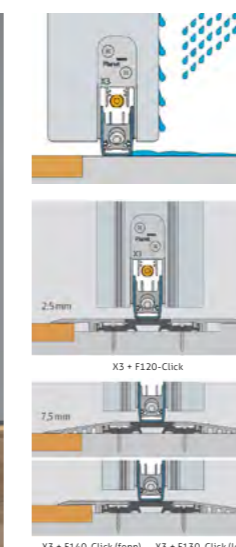

NEW /// rendelésre 2 hét



PLANET X3 vízáró automata küszöb bejárati ajtókhoz és Planet F Click küszöb

MÉRET 22 x 30 mm (szélesség x magasság)
ZÁRHATÓ RÉS MAGASSÁGA min. 5 mm, max. 12 mm
HANGSZIGETELÉS akár 52 dB
AJTÓVASTAGSÁG min. 68 mm
STANDARD HOSSZ: 960 / 1085 / 1210 / 1335 / 1460 mm
 mindegyik maximum 125mm-rel vágható vissza (azaz az előző méretig).
RÖGZÍTÉS oldalsó

Az akadálymentes bejárati ajtókhoz és teraszajtókhoz kifejlesztett automata küszöb tökéletes védelmet biztosít az ajtóra verődő eső ellen. Három irányban: lefelé, jobbra és balra egyaránt lezárja a víz útját, vízelvezető csatorna nélkül. Egynemű és egyenes padlóburkolat esetén alsó profil nélkül is 100%-ig működőképes, ennek hiányában hézagzáró vagy burkolatváltó profil alkalmazása szükséges, ehhez javasoljuk az F Click terméket.

REJTETT AJTÓPÁNTOK

A nagy múltú Krona Koblenz forradalmi újítást vezetett be a rejtett pántok területén: az ATOMIKA modellcsaládnál lecserélte a korábban világszerte leggyakrabban használt alapanyagot. A nehéz és rideg zamak testet kiváltotta a préselt acél, így a pánt sokkal könnyebb lett, ugyanakkor a terhelhetősége megnőtt, és minden fizikai paramétere javult: a korábbiaknál tartósabb, a hidegnek, tűznek, használatnak sokkal ellenállóbbá vált. Ráadásul így még az ár is jelentősen csökkent. Sőt, a gyártási technológia is környezetbarátta vált.

Az első ATOMIKA modell a K8000 rejtett pánt volt, mely az elmúlt években már bizonyította rátermettségét. Mára az ATOMIKA egy több modellből álló rejtett pánt-családdá fejlődött, mivel nemrég két „testvért” is kapott. A kisebbik, a K8060-as pánt (két pánt esetén) 60 kg, míg a nagyobbik, a K8080-as pánt 80 kg terheléssel bírhat. Mindegyik ATOMIKA pántra jellemző, hogy univerzális kivitelben készülnek, azaz nincs külön jobbos vagy balos változatuk. A takarójuk könnyen felpattintható, és stabilan rajta is marad a pánton, bár szükség esetén le is pattintható. Mindegyik ATOMIKA pánt 3 dimenzióban állítható egy imbuszkulcs segítségével és 1800-ig nyithatók. Mindegyik ATOMIKA pánt T30 tűzgátló minősítéssel rendelkezik. Egyaránt használhatók fa, acél és alumínium ajtókhöz. Kenést, olajozást nem igényelnek.



200.000 NYITÁSRA TESZTELVE



200.000 NYITÁSRA TESZTELVE



200.000 NYITÁSRA TESZTELVE



AZ ATOMIKA CSALÁD

/// készleten **K8000** REJTETT AJTÓPÁNT

Teherbírás: 60 kg (2 pánttal)
Ajtóvastagság: 38-45 mm
Készleten matt króm és matt fekete színben.



/// megrendelésre **K8060 SLIM** REJTETT AJTÓPÁNT

Teherbírás: 60 kg (2 pánttal)
Minimális ajtóvastagság: 32 mm
Megrendelésre matt króm és matt fekete színben.



/// megrendelésre **K8080** REJTETT AJTÓPÁNT

Teherbírás: 80 kg (2 pánttal) vagy 100 kg (3 pánttal)
Minimális ajtóvastagság: 36 mm
Megrendelésre matt króm és matt fekete színben.

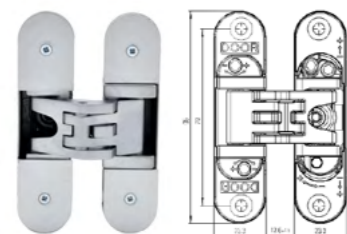

200.000 NYITÁSRA TESZTELVE

/// készleten **K6200** REJTETT AJTÓPÁNT

Stabil zamaköntvény pánt, univerzális, tehát egyaránt jó jobbos és balos ajtóhoz is.
Teherbírás: 2 db pánt - 45kg, ill. 3 db pánt - 60 kg (maximum 900 mm ajtólap szélesség és 2100 mm ajtólap magasság esetén) Beállítás: csavarok segítségével 3 irányban állítható, mélység, magasság és oldalirány. Újdonság: a takarólemezek csavarral, 100% stabilan rögzíthetők.



/// készleten **AJTÓPÁNT INOX CSAPÁGYAZOTT**

A rozsdamentes acél M 90x65x2,5 BALOS illetve JOBBOS kivitel



1



2

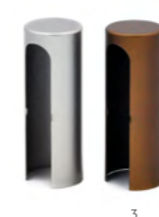

3



4

/// rendelésre 3-4 nap

AJTÓPÁNTSAPKÁK sima, díszes és szögletes

F 1-2. lakkozott réz, fényes króm, szálcsiszolt króm, patinás, antik (csak sima), súrolt bronz, fekete 3. alu F1 és F4 4. fényes króm, matt króm, nikkelt perla, titán, fekete
A 1-2. réz 3. alumínium 4. réz vagy zamak M belső átmérő: 1-2. 15 mm illetve 16 mm 3. 16 mm 4. 15 mm



/// készleten

PINOCCHIO FÉLKILINCS

F lakkozott réz, fényes króm, szálcsiszolt króm, súrolt bronz A réz
M A=59 mm B=67 mm C=25 mm - 6x6 mm tengellyel, 6 > 7mm bővítő hüvellyel szállítjuk



/// készleten

PINOCCHIO T-KILINCS

F lakkozott réz, fényes króm, szálcsiszolt króm, súrolt bronz A réz
M A= 98 mm B=67 mm C=25 mm - 6x6 mm tengellyel, 6 > 7mm bővítő hüvellyel szállítjuk

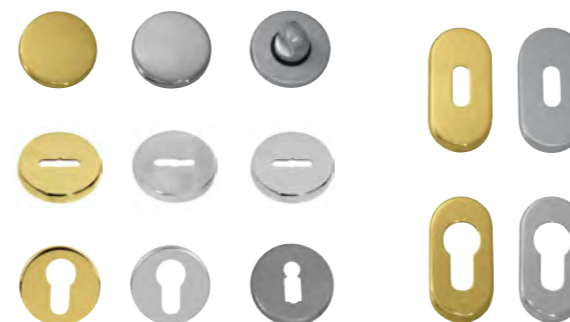

/// készleten

ROZETTÁK kör / ovális / blind / OB / PZ / BB / WC

F többféle A réz, rozsdamentes acél, alumínium



/// készleten

GOMBOK fix és forgó

F lakkozott réz, szatén réz, fényes króm, szálcsiszolt króm, súrolt bronz, antik, szatén nikkelt, patinás, fekete A réz M D=50 mm



/// készleten

LEVÉLBEDOBÓK

F lakkozott réz, súrolt bronz, fényes króm, szálcsiszolt króm
A réz M nyílás: 205x45 teljes: 255x75 mm



/// készleten

LEVÉLBEDOBÓ A4 szögletes és ovális

F szálcsiszolt A rozsdamentes acél
M nyílás: 265 mm teljes: 334 mm

KIEGÉSZÍTŐK



/// készleten /// 10. rendelésre 3-4 nap

AJTÓÜTKÖZŐK

1. AJTÓÜTKÖZŐ félhold, réz, fényes króm, matt króm, súrolt bronz, s zatén nikkel (inox) **2. U.F.O.** inox, nem rögzíthető, 91x35mm **3. IGLOO INOX** **4. GOMBA NAGY** inox, 30x40mm
GOMBA KICSI inox, 25x25mm **6. FALI** szatén nikkel, 28x70mm **7. FALI** inox, 26x77mm **8. SZÖGLETES AJTÓÜTKÖZŐ** inox, kicsi: 22x30mm, nagyobb: 28x44mm
9. GOMBA MINI AJTÓÜTKÖZŐ D=19mm **10. SZÖGLETES AJTÓÜTKÖZŐK** zamak, 20x32mm, fényes króm, matt króm, nikkel perla, titán, fekete **11. AJTÓKITÁMASZTÓ** taposós, szatén nikkel, 127mm



BEMUTATÓTÁBLÁK, KÍNÁLÓK

1. GARÁZSPROGRAM FALI DISPLAY 2. KÉTOLDALAS MINTAÁLLVÁNY 3. BASIC TERMÉKKÍNÁLÓ ÁLLVÁNY 4. TUPAI ASZTALI MINTATÁBLA

TÁRGYMUTATÓ

Acapulco	49	Filo tolóajtókagyló	100	Madeira fekete	68	Serrano DDF	67
Ajtóhúzó	83	Fiona	49	Malaga	59	Seven Mandelli	46
Ajtókefék	105	Flake	5	Mantova	77	Shape	12
Ajtóütközők	110	Flora	62	Marco	59	SLIM Q üvegajtó zár és pánt	85
Alicante	64	Florida	10	Marika	52	Sofia	49
Alt Wien	56	Forte	75	Marion	5	Sonia Tupai	27
Anna	63	FSB	21	Maser	67	Speed	17
Antibakteriális kilincsek	19	Futura	49	Metro	11	Square-Cubo Tupai	28
Arco Pro	13	Galaxy antracit-króm	17	Michelle	61	Square-Cubo Tupai	75
Arete 02 dnd	36	Galaxy réz, m.króm, inox, alu	53	Mistral	78	Stefania	57
Aries Mandelli	43	Garázsrendező	101	Nela Tupai	27	Számok	101
Arizona	10	Genova	68	Norma Mandelli	47	Szellőzőrácsok	101
Arno	76	Ginkgo dnd	37	Nuria Mandelli	46	Tasha	63
Astrid Mandelli	43	Ginkgo Biloba dnd	37	Opera	79	Texas	17
Atomika ajtópántok	108	Gino Pro	13	Oregon	11	Thema Pro	12
Automata küszöbök	104	Giulia	13	Origami	6	Thema Pro Object	71
B4 mágneses zár	100	Golf	51	Ozone tolóajtó-vasalatok	89	Tiga Tupai	29
Bababiztonsági termékek	81	Gombok, inox	73	Pallas	16	Timeless dnd	37
Bemutatótáblák	110	Gombok, réz	109	Panama	13	Toledo	59
Biztonsági rozetták	81	Harmonikaajtó-kagyló	99	Pántsapkák	108	Tolóajtókagylók	89, 100
Borneo	14	Harmónikaajtó-vasalat	98	Phaedra	53	Tolóajtó-kagylók Tupai	99
Bukó-toló Thema/Cubic	98	Ice	13	Piktogramok	101	Tolóajtó-v. 400-as	93
Buraco	30	Ice Mini	18	Pinocchio	109	Tolóajtó-v. 500-as	94
Carmen Tupai	29	Idrozero aut. küszöb	105	Planet automata küszöbök	106	Tolóajtó-v. 600-as	96
Castello	55	Iki dnd	36	Polaris	49	Tolóajtó-v. 1401, 1402PI	98
Chop dnd	35	Image Pro	13	Porto	52	Tolóajtó-v. 1760	97
Christie	73	Infinito dnd	33	PP33 Mandelli	44	Tolóajtózár-készlet	99
Cinto Tupai	28	Intake dnd	38	Prisma	6	Tolosa	58
Claudia Vario	50	Isabella dnd	40	Punto	6	Tricks tolóajtó-vasalat	92
Colorado	10	Isi Mandelli	44	Pura	8	Twee Mandelli	43
Compack Living	102	Italia	8	Q-Arte	18	Universal	74
Cool	52	Jet Mandelli	45	Q-Mini	18	Ursula	72
Corsa	8	Joy 02 dnd	35	Q-Pido	18	Üvegajtó kiegészítők	87
Cubic	11	Kyra	52	Quark	18	Üvegajtó zár 17000 / 18000	86
Daniela Eco 2	14	Laguna Tupai	30	Quattro 02 dnd	34	Üvegajtópántok	87
Dara Tupai	26	Lario Mandelli	45	Raffaella	51	Valentina kov. vas	67
Detroit	53	Levante dnd	39	Rejtett ajtópántok	108	Valentina réz és patinás	55
Diana patinás	58	Levébedobók réz, inox	109	Rio 2	76	Vesta	17
Digitális kitekintő	81	Light	16	Riviera	59	Viper	15
Diva	17	Linha Q3 Tupai	30	Rondine Mandelli	47	Vittoria	62
Drop dnd	35	Lord Mandelli	47	Rondo Pro	72	Viva	15
Due dnd	39	Luce 02 dnd	34	Rozetták	109	vival dnd	41
Elíptica Tupai	25	Luce dnd	34	Rusztikus tolóajtó-vas. 1403	68	Wien	60
Emelő-toló Thema	98	Lucrezia dnd	40	Salvo	78	Zante Mandelli	46
Emelő-toló Cubic/Asti	98	Luxury 02 dnd	38	Savanna	73	Zeit Mandelli	44
Ergon Living	103	Lyra	65	Savanna bejárati	78	Zeppelin dnd	41
Esa dnd	36	Madeira súrolt bronz	60	Scrigno tolóajtó-vasalat	90	Zsaluvasalatok	69

MI SZÍVESEN SEGÍTÜNK!

ONLINE
KATALÓGUS

